

Dimovodni pribor

www.bosch-toplotnatehnika.si

Prodajni katalog



BOSCH

Tehnika za življenje



Vsebina

Pribor dimovodnih sistemov kondenzacijskih kotlov	2003
Dimniški sistemi za ogrevanje od 70 do 100 kW.....	2024
Strešni dimniški sistemi za ogrevanje od 14 do 50 kW	2034
Strešni dimniški sistemi za ogrevanje od 70 do 100 kW.....	2040
Fasadni dimniški sistemi za ogrevanje od 14 do 50 kW	2044
Fasadni dimniški sistemi za ogrevanje od 70 do 100 kW.....	2048
Kaskadni dimniški sistemi za ogrevanje od 14 do 100 kW.....	2052
Skupni dimnik za več kotlov od 14 do 30 kW.....	2068
Dimniški sistemi za ogrevanje od 75 do 300 kW.....	2086
Strešni dimniški sistemi za ogrevanje od 75 do 300 kW.....	2102
Fasadni dimniški sistemi za ogrevanje od 75 do 300 kW.....	2112
Kaskadni dimniški sistemi za ogrevanje od 75 do 300 kW.....	2122
Seznam dimovodnega pribora	2149



Pribor dimnovodnih sistemov kondenzacijskih kotlov

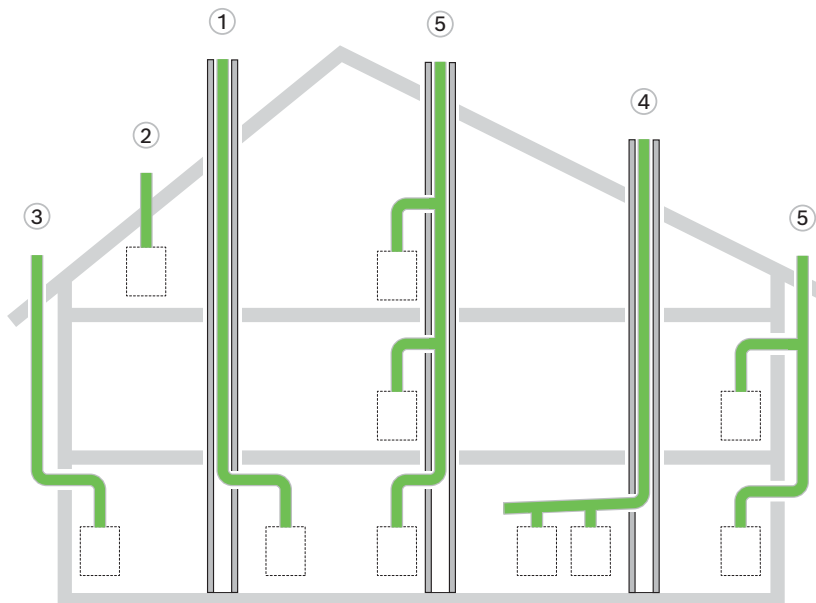

2

Sistem	Dimnovodni sistem	Tip	Stran
1	Dimniški sistemi, obratovanje neodvisno od zraka v prostoru od 14 do 50 kW	C93x C53x C33x	2004
	Dimniški sistemi, obratovanje odvisno od zraka v prostoru od 14 do 50 kW	B33 B53 B53/B23P	2018
	Dimniški sistemi za ogrevanje 70 do 100 kW	C93x C53x C33x B53/B23P	2024
2	Strešni dimniški sistemi za ogrevanje od 14 do 50 kW	C33x C13x	2034
	Strešni dimniški sistemi za ogrevanje od 70 do 100 kW	C33x C13x	2040
3	Fasadni dimniški sistemi za ogrevanje od 14 do 50 kW	C53x	2044
	Fasadni dimniški sistemi za ogrevanje od 70 do 100 kW	C53x	2048
4	Kaskadni dimniški sistemi za ogrevanje od 14 do 100 kW	C93x B23P	2052
5	Skupni dimnik za več kotlov od 14 do 30 kW	C(14)3x C(13)3x	2068
Dimnovodni sistem GC7000F > 75 kW			
1	Dimniški sistemi za ogrevanje 75 do 300 kW	C93 C53 B23	2086
2	Strešni dimniški sistemi za ogrevanje od 75 do 300 kW	C33 C53 B23	2102
3	Fasadni dimniški sistemi za ogrevanje od 75 do 300 kW	C53 B23	2112
4	Kaskadni dimniški sistemi za ogrevanje od 75 do 300 kW	B23P	2122
-	Seznam pribora dimnovodnih sistemov	-	2149



Dimniški sistemi, obratovanje neodvisno od zraka v prostoru od 14 do 50 kW

Dovod zraka/ dimovodni sistem	Dimovodni priključek	Kategorija	Premer dimovodne cevi	Izvedba cevi
obratovanje, neodvisno od zraka v prostoru	▶ zgoraj na kotlu	▶ C93x	▶ 60 mm	▶ toga
		▶ C53x	▶ 80 mm	▶ toga/gibljava
		▶ C33x	▶ 80 mm	▶ toga/gibljava
			▶ 80/125 mm	▶ koaksialna cev

Pojasnila v zvezi z dimovodnim priključkom:

Priključek zgoraj na kotlu

Osnovni kompleti, zlasti za kondenzacijske naprave/kotle z dimovodnim priključkom zgoraj na kotlu – kompleti vsebujejo koaksialno revizijsko koleno 87°.

Priključek zadaj na kotlu

Osnovni kompleti, zlasti za kondenzacijski kotel z dimovodnim priključkom na zadnji strani kotla – ti kompleti vsebujejo koaksialno revizijsko cev.

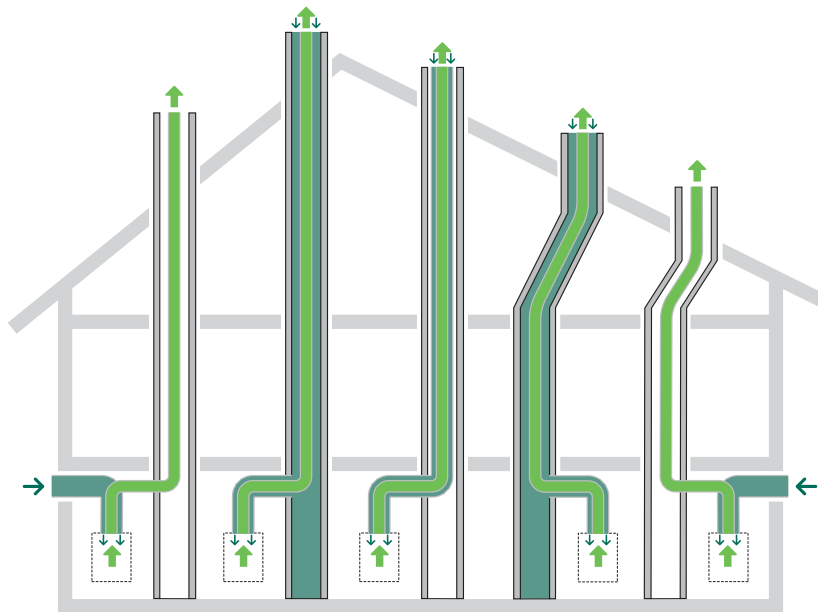

Vsebina	Stran
Dimniški sistem neodvisen od zraka v prostoru (priključek zgoraj), C93x, 14–30 kW, 60/100 mm, togi	2006
Dimniški sistem neodvisen od zraka v prostoru (priključek zgoraj), C93x, 14–50 kW, 80/125 mm, togi	2008
Dimniški sistem neodvisen od zraka v prostoru (priključek zgoraj), C93x, 14–50 kW, 80/125 mm, gibljivi	2010
Dimniški sistem neodvisen od zraka v prostoru (priključek zgoraj), C53x, 14–50 kW, 80/125 mm, togi/gibljivi	2014
Dimniški sistem neodvisen od zraka v prostoru (priključek zgoraj), C33x, 14–50 kW, 80/125 mm, koaksialna cev	2016
Seznam pribora dimnovodnih sistemov	2149



Dimniški sistem neodvisen od zraka v prostoru (priključek zgoraj), C93x, 14-30 kW, 60/100 mm, togi

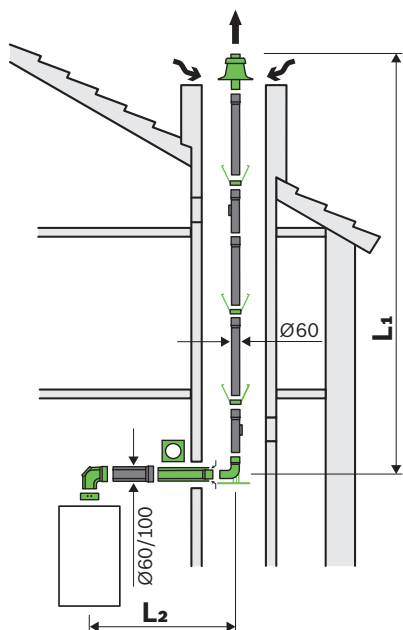

FC-Set60-C93x
Kataloška št. 7738112519

Tip kotla	Jašek (mm)	L max (m)	L2 max (m)	Odbitek			
				87°	45°	30°	15°
GC2300 24 C 23	□ 100 × 100; □ 110 × 110	12	5	1,5	0,5	0,5	0,5
	□ 120 × 120; □ ≥ 130 × 130	15	5	1,5	0,5	0,5	0,5
	○ 100; ○ 110	10	5	1,5	0,5	0,5	0,5
	○ 120; ○ ≥ 130	13	5	1,5	0,5	0,5	0,5
GC5300i WM 24/100 S	□ 100 × 100; □ 110 × 110	10	5	1,5	0,5	0,5	0,5
	□ 120 × 120; □ ≥ 130 × 130	11	5	1,5	0,5	0,5	0,5
	○ 100; ○ 110	8	5	1,5	0,5	0,5	0,5
	○ 120; ○ ≥ 130	12	5	1,5	0,5	0,5	0,5
GC7000iW 14 P	○ ≥ 100 mm	15	5	2	1	1	1
	□ ≥ 100 × 100 mm	15	5	2	1	1	1

L max (m) je odvisen od prereza dimnika

$$L \text{ max} = L1 + L2$$

Upoštevati je potrebno število kolen, kot je prikazano na sliki, v L max (m).

Prosimo, da za vse dimenzije dimnika upoštevate priloženo dokumentacijo kotla (navodila za namestitvev).



Tip	Opis	Kataloška številka	Cena v EUR (brez DDV-ja)
Dovod zraka / odvod dimnih plinov (vodoravni del)			
FC-Set60-C93x	Osnovni set C93x, Ø 60/100: zajema adapter z merilnima mestoma, revizijsko koleno, PP-cev 0,5 m, koaksialno cev 0,5 m, rozeto, podporno koleno 87° s konzolo, pokrov jaška PP, PP-cev za UV-zaščito Ø 60 0,5 m, distančnik (6 kosov)	7738112519	157,00
FC-C60-500	Koaksialna cev Ø 60/100, 0,5 m	7738112614	27,00
FC-C60-1000	Koaksialna cev Ø 60/100, 1 m	7738112615	39,00
FC-C60-2000	Koaksialna cev Ø 60/100, 2 m	7738112500	70,00
FC-CR60	Koaksialna cev z revizijsko odprtino Ø 60/100	7738112617	53,00
FC-CE60-15	Koaksialno koleno Ø 60/100, 15°	7738112529	27,00
FC-CE60-30	Koaksialno koleno Ø 60/100, 30°	7738112528	27,00
FC-CE60-45	Koaksialno koleno Ø 60/100, 45°	7738112501	26,00
FC-CE60-87	Koaksialno koleno Ø 60/100, 87°	7738112616	30,00
FC-CER60-87	Koaksialno koleno z revizijsko odprtino Ø 60/100 mm, 87°	7738112637	53,00
FC-O60	Rozeta Ø 100, dvodelna, bela barva	7738112537	23,00
FC-CA60-87	KAS koaksialno koleno s fiksnim adapterjem in merilnima mestoma Ø 60/100, 87°	7738112535	44,00
FC-CA60	KAS koaksialni Ø 60/100	7738112636	24,00
FC-OG	Pasta za tesnjenje	7738112534	4,00
Dovod zraka / odvod dimnih plinov - togo v dimniku (navpični del)			
FC-S60-500	Dimnovodna cev Ø 60, 0,5 m	7738112623	8,00
FC-S60-1000	Dimnovodna cev Ø 60, 1 m	7738112624	12,00
FC-S60-2000	Dimnovodna cev Ø 60, 2 m	7738112625	17,00
FC-SR60	Dimnovodna cev z revizijsko odprtino Ø 60	7738112630	18,00
FC-SE60-15	Dimnovodno koleno Ø 60, 15°	7738112629	8,00
FC-SE60-30	Dimnovodno koleno Ø 60, 30°	7738112628	8,00
FC-O60	Distančnik Ø 60 (3 kosi)	7738112632	10,00
	Pokrov dimnika in cev za UV-zaščito, črna, PP, Ø 60	7738112635	71,00



Dimniški sistem neodvisen od zraka v prostoru (priključek zgoraj), C93x, 14-50 kW, 80/125 mm, togi

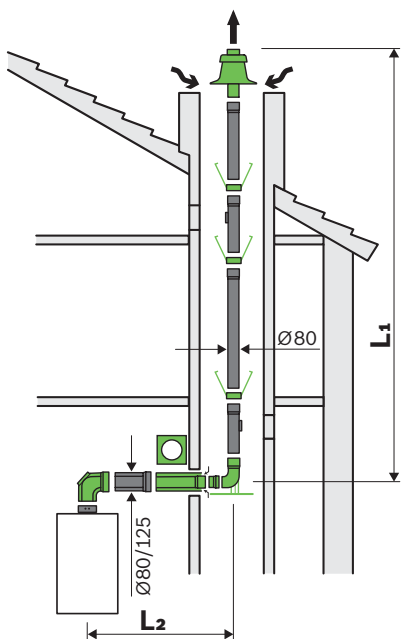

FC-Set60-C93x
Kataloška št. 7738112544

2

Tip kotla	Jašek (mm)	L max (m)	L2 max (m)	Odbitek			
				87°	45°	30°	15°
GC2300 24 C 23	□ 120×120; □ 130×130; □ 140×140; □ 150×150; □ 160×160; □ ≥170×170	24	5	1,5	0,5	0,5	0,5
	0 120; 0 130; 0 140; 0 150; 0 160; 0 ≥170	24	5	1,5	0,5	0,5	0,5
WBC 24 S50	□ 120×120	17	3	2	1	1	1
	□ 130×130	23	3	2	1	1	1
	□ ≥ 140×140	24	3	2	1	1	1
	0 140	22	3	2	1	1	1
	0 ≥150	24	3	2	1	1	1
GC5300i WM 24/100 S	□ 120×120; □ 130×130; □ 140×140; □ 150×150; □ 160×160; □ ≥170×170	24	5	1,5	0,5	0,5	0,5
	0 120; 0 130; 0 140; 0 150; 0 160; 0 ≥170	24	5	1,5	0,5	0,5	0,5
ZSB 14-3 C	vsí prezezi	15 ²⁾	3	2	1	1	1
	□ 140×140 mm, O >150	24	3	2	1	1	1
ZSB 22-3 C	□ 130×130 mm	23	3	2	1	1	1
ZWB24-3 C	O > 140 mm	22	3	2	1	1	1
ZWB 28-3 C	□ 120×120 mm	17	3	2	1	1	1
ZSBR 28-3 A	□ ≥140×140, O ≥150	24	3	2	1	1	1
	□ 130×130	23	3	2	1	1	1
	0 140	22	3	2	1	1	1
	□ 120×120	17	3	2	1	1	1
ZBR 35-3 A ZWBR 35-3 A ZBR 42-3 A	vsí prezezi	12	3	2	1	1	1
GC7000iW 14 P	O ≥ 120 mm	13	5	2	1	1	1
	□ ≥ 120×120 mm	13	5	2	1	1	1
GC7000iW 24 P	0 120 mm	16	5	2	1	1	1
	0 130 mm	19	5	2	1	1	1
	0 ≥ 140 mm	25	5	2	1	1	1
	□ ≥ 120×120 mm	25	5	2	1	1	1
GC7000iW 20/24 C GC7000iW 24/28 C	0 120 mm	15	5	2	1	1	1
	0 130 mm	18	5	2	1	1	1
	0 140 mm	24	5	2	1	1	1
	0 150 mm	24	5	2	1	1	1
	0 ≥ 160 mm	25	5	2	1	1	1
	□ 120×120 mm	24	5	2	1	1	1
	□ ≥ 130×130 mm	25	5	2	1	1	1
GC7000iW 35 GC7000iW 30/35 C	□ 120×120 mm	22	5	1,5	0,5	0,5	0,5
	□ 130×130 mm	24	5	1,5	0,5	0,5	0,5
GC7000iW 42	□ 140×140 mm	26	5	1,5	0,5	0,5	0,5
	□ 150×150 mm □ 160×160 mm □ ≥ 170×170 mm	31	5	1,5	0,5	0,5	0,5
GC7000iW 35 GC7000iW 30/35 C	0 120; 0 130	13	5	1,5	0,5	0,5	0,5
	GC7000iW 42	14	5	1,5	0,5	0,5	0,5
GC7000iW 35 GC7000iW 30/35 C	0 140; 0 150	22	5	1,5	0,5	0,5	0,5
	GC7000iW 42	24	5	1,5	0,5	0,5	0,5
GC7000iW 35 GC7000iW 30/35 C	0 160; 0 170	25	5	1,5	0,5	0,5	0,5
	GC7000iW 42	32	5	1,5	0,5	0,5	0,5
ZWSB 24/28-3 E	□ 140×140, O 150	24	3	2	1	1	1
	□ 130×130	23	3	2	1	1	1
	0 140	22	3	2	1	1	1
	□ 120×120	17	3	2	1	1	1



L max (m) je odvisen od prereza dimnika

$$L_{\max} = L_1 + L_2$$

Upoštevati je potrebno število kolen, kot je prikazano na sliki, v L max (m).

Prosimo, da za vse dimenzije dimnika upoštevate priloženo dokumentacijo kotla (navodila za namestitvev).

Tip	Opis	Kataloška številka	Cena v EUR (brez DDV-ja)
Dovod zraka / odvod dimnih plinov (vodoravni del)			
FC-Set80-C93x	Osnovni set C93x, Ø 80/125: revizijsko koleno, PP-cev 0,5 m, koaksialna cev 0,5 m, rozeta, podporno koleno 87° s konzolo, pokrov jaška PP, PP-cev za UV-zaščito Ø 80, 0,5 m, distančnik (6 kosov)	7738112544	230,00
FC-C80-500	Koaksialna cev Ø 80/125 mm, dolžina 0,5 m	7738112645	37,00
FC-C80-1000	Koaksialna cev Ø 80/125 mm, dolžina 1 m	7738112646	49,00
FC-C80-2000	Koaksialna cev Ø 80/125 mm, dolžina 2 m	7738112647	110,00
FC-CR80	Koaksialna cev z revizijsko odprtino Ø 80/125 mm	7738112666	59,00
FC-CE80-15	Koaksialno koleno Ø 80/125, 15°	7738112594	34,00
FC-CE80-30	Koaksialno koleno Ø 80/125, 30°	7738112664	34,00
FC-CE80-45	Koaksialno koleno Ø 80/125, 45°	7738112593	31,00
FC-CE80-87	Koaksialno koleno Ø 80/125, 87°	7738112648	38,00
FC-CER80-87	Koaksialno koleno z revizijsko odprtino Ø 80/125 mm, 87°	7738112665	71,00
FC-CO80	Drсни tulec Ø 80/125, dolžina 300 mm	7738112729	47,00
FC-O80	Rozeta Ø 125, enodelna, bela barva	7738112595	23,00
	Rozeta Ø 125, dvodelna, bela barva	7738112725	34,00
FC-CA80	Koaksialni adapter Ø 80/125	7738112714	30,00
FC-CA80-87	KAS koaksialni Ø 80/125, 87°	7738112717	47,00
FC-OG	Pasta za tesnjenje	7738112534	4,00
Dovod zraka / odvod dimnih plinov - togo v dimniku (navpični del)			
FC-Set-S80	Set dimovodnih cevi Ø 80, 10 m (4 × 2 m, 1 × 1 m, 2 × 0,5 m)	7738112670	104,00
	Dimovodna cev Ø 80, 0,25 m	87092078	8,00
FC-S80-500	Dimovodna cev Ø 80, 0,5 m	7738112650	10,00
FC-S80-1000	Dimovodna cev Ø 80, 1 m	7738112651	12,00
FC-S80-2000	Dimovodna cev Ø 80, 2 m	7738112652	19,00
FC-SR80	Dimovodno koleno z revizijsko odprtino Ø 80	7738112669	18,00
FC-SE80-15	Dimovodno koleno Ø 80, 15°	7738112667	8,00
FC-SE80-30	Dimovodno koleno Ø 80, 30°	7738112668	8,00
FC-O80	Distančnik Ø 80 (3 kosi)	7738112597	11,00
	Pokrov jaška Ø 80, plastični	7738112719	73,00
	Zaščitna rešetka Ø 80	55020500	11,00



Dimniški sistem neodvisen od zraka v prostoru (priključek zgoraj), C93x, 14-50 kW, 80/125 mm, gibljivi

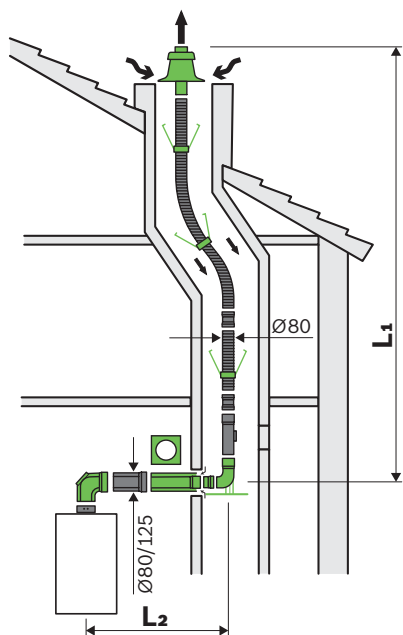

FC-Set80-C93x
Kataloška št. 7738112544

Tip kotla	Jašek (mm)	L max (m)	L2 max (m)	Odbitek				
				87°	45°	30°	15°	
GC2300 24 C 23	□ 120×120; □ 130×130; □ 140×140; □ 150×150; □ 160×160; □ ≥170×170	25	5	1,5	0,5	0,5	0,5	
	O 120; O 130	21	5	1,5	0,5	0,5	0,5	
	O 140; O 150; O 160; O ≥170	25	5	1,5	0,5	0,5	0,5	
GC5300i WM 24/100 S	□ 120×120; □ 130×130; □ 140×140; □ 150×150; □ 160×160; □ ≥170×170	25	5	1,5	0,5	0,5	0,5	
	O 120; O 130	21	5	1,5	0,5	0,5	0,5	
	O 140; O 150; O 160; O ≥170	25	5	1,5	0,5	0,5	0,5	
ZSB 14-3 C	vsi prerezi	15 ²⁾	3	2	1	1	1	
	□ 140×140 mm, O >150	24	3	2	1	1	1	
ZSB 22-3 C	□ 130×130 mm	23	3	2	1	1	1	
ZWB24-3 C	O > 140 mm	22	3	2	1	1	1	
ZWB 28-3 C	□ 120×120 mm	17	3	2	1	1	1	
ZSBR 28-3 A	□ ≥140×140, O ≥150	24	3	2	1	1	1	
	□ 130×130	23	3	2	1	1	1	
	O 140	22	3	2	1	1	1	
	□ 120×120	17	3	2	1	1	1	
ZBR 35-3 A	vsi prerezi	12	3	2	1	1	1	
ZWBR 35-3 A								
ZBR 42-3 A								
GC7000iW 14 P	O ≥ 120	13	5	2	1	1	1	
	□ ≥ 120×120	13	5	2	1	1	1	
GC7000iW 24 P	O 120	11	5	2	1	1	1	
	O 130	15	5	2	1	1	1	
	O 140	19	5	2	1	1	1	
	O 150	19	5	2	1	1	1	
	O 160; O 170	23	5	2	1	1	1	
					2	1	1	1
	O ≥ 180	25	5	2	1	1	1	
	□ 120×120	18	5	2	1	1	1	
	□ 130×130	20	5	2	1	1	1	
	□ 140×140	23	5	2	1	1	1	
□ 150×150	23	5	2	1	1	1		
□ ≥ 160×160	25	5	2	1	1	1		
GC7000iW 20/24 C GC7000iW 24/28 C	O 120	11	5	2	1	1	1	
	O 130	15	5	2	1	1	1	
	O 140	19	5	2	1	1	1	
	O 150	19	5	2	1	1	1	
	O 160	23	5	2	1	1	1	
	O 170	23	5	2	1	1	1	
	O ≥ 180	25	5	2	1	1	1	
	□ 120×120	18	5	2	1	1	1	
	□ 130×130	23	5	2	1	1	1	
	□ 140×140	23	5	2	1	1	1	
□ 150×150	23	5	2	1	1	1		
□ ≥ 160×160	25	5	2	1	1	1		
GC7000iW 35 GC7000iW 30/35 C	□ 120×120 mm	17	5	1,5	0,5	0,5	0,5	
	□ 130×130 mm							
GC7000iW 42		18	5	1,5	0,5	0,5	0,5	
GC7000iW 35 GC7000iW 30/35 C	□ 140×140 mm	21	5	1,5	0,5	0,5	0,5	
	□ 150×150 mm							
GC7000iW 42		22	5	1,5	0,5	0,5	0,5	
GC7000iW 35 GC7000iW 30/35 C	□ 160×160 mm	23	5	2	1	1	1	
GC7000iW 42	□ ≥ 170×170 mm	24	5	2	1	1	1	



Tip kotla	Jašek (mm)	L max (m)	L2 max (m)	Odbitek			
				87°	45°	30°	15°
GC7000iW 35 GC7000iW 30/35 C	O 120; O 130	10	5	1,5	0,5	0,5	0,5
GC7000iW 42		11	5	1,5	0,5	0,5	0,5
GC7000iW 35 GC7000iW 30/35 C	O 140; O 150	18	5	1,5	0,5	0,5	0,5
GC7000iW 42		21	5	1,5	0,5	0,5	0,5
GC7000iW 35 GC7000iW 30/35 C	O 160; O 170	21	5	1,5	0,5	0,5	0,5
GC7000iW 42		23	5	1,5	0,5	0,5	0,5

L max (m) je odvisen od prereza dimnika

$$L \text{ max} = L_1 + L_2$$

Upoštevati je potrebno število kolen, kot je prikazano na sliki, v L max (m).

Prosimo, da za vse dimenzije dimnika upoštevate priloženo dokumentacijo kotla (navodila za namestitev).

Tip	Opis	Kataloška številka	Cena v EUR (brez DDV-ja)
Dovod zraka / odvod dimnih plinov			
FC-Set80-C93x	Osnovni set C93x, Ø 80/125: revizijsko koleno, PP-cev 0,5 m, koaksialna cev 0,5 m, rozeta, podporno koleno 87° s konzolo, pokrov jaška PP, PP-cev za UV-zaščito Ø 80, 0,5 m, distančnik (6 kosov)	7738112544	230,00
FC-C80-500	Koaksialna cev Ø 80/125 mm, dolžina 0,5 m	7738112645	37,00
FC-C80-1000	Koaksialna cev Ø 80/125 mm, dolžina 1 m	7738112646	49,00
FC-C80-2000	Koaksialna cev Ø 80/125 mm, dolžina 2 m	7738112647	110,00
FC-CR80	Koaksialna cev z revizijsko odprtino Ø 80/125 mm	7738112666	59,00
FC-CE80-15	Koaksialno koleno Ø 80/125, 15°	7738112594	34,00
FC-CE80-30	Koaksialno koleno Ø 80/125, 30°	7738112664	34,00
FC-CE80-45	Koaksialno koleno Ø 80/125, 45°	7738112593	31,00
FC-CE80-87	Koaksialno koleno Ø 80/125, 87°	7738112648	38,00
FC-CER80-87	Koaksialno koleno z revizijsko odprtino Ø 80/125 mm, 87°	7738112665	71,00
FC-CO80	Drzni tulec Ø 80/125, dolžina 300 mm	7738112729	47,00
FC-O80	Rozeta Ø 125, enodelna, bela barva	7738112595	23,00
	Rozeta Ø 125, dvodelna, bela barva	7738112725	34,00
FC-CA80	Koaksialni adapter Ø 80/125	7738112714	30,00
FC-CA80-87	KAS koaksialni Ø 80/125, 87°	7738112717	47,00
FC-OG	Pasta za tesnjenje	7738112534	4,00
Dovod zraka / odvod dimnih plinov - gibljiva cev v dimniku (navpični del)			
FC-Set-F80	Set Flex cevi Ø 80, 15 m, distančniki (3 kosi), vijačna spojka	7738112689	391,00
	Set Flex cevi Ø 80, 25 m, distančniki (6 kosov), vijačna spojka	7738112690	675,00
	Flex cev Ø 80 (kolut 50 m)	7738110914	1.470,00
FC-FO80	Spojka Flex/Flex Ø 80	7738112691	68,00
	Spojka Flex/toga Ø 80	7738113130	64,00
FC-FR80	Cev z revizijsko odprtino Flex Ø 80	7738112692	83,00
FC-O80	Držalo za Flex cev Ø 80	7738112738	42,00
	Distančnik Ø 80 (3 kosi)	7738112597	11,00
	Pokrov jaška Ø 80, plastični	7738112719	73,00
	Prehodni kos, vključno z UV-zaščito, za Flex cev Ø 80, 2 kosa	87092180	22,00



Dimniški sistem neodvisen od zraka v prostoru (prikluček zgoraj), C53x, 14-50 kW, 80 mm, togi

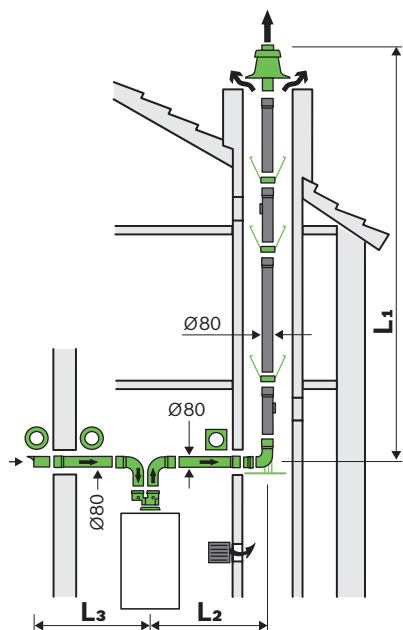

Tip kotla	L max (m)	L2 max (m)	L3 (max)	Odbitek			
				87°	45°	30°	15°
ZSB 14-3 C	25	3	3	2	1	1	1
ZSB 22-3 C	25	3	3	2	1	1	1
ZWB 24-3 C							
ZWB 28-3 C							
GC7000iW 30...	44	5	10	2	1	1	1
GC7000iW 35...	44	5	10	2	1	1	1
GC7000iW 42...	47	5	10	2	1	1	1
GC5300i WM 24/30 S100	50	5	5	1,5	0,5	0,5	0,5

L max = L1 + L2; L3 = sesanje svežega zraka max. 5 m

Upoštevati je potrebno število kolen, kot je prikazano na sliki, v L max (m).

Možne dimenzije dimnika (mm): kotni min. 135x135 / maks. 300x300 in okrogli D min. 155 / D maks. 300.

Prosimo, da za vse dimenzije dimnika upoštevate priloženo dokumentacijo kotla (navodila za namestitvev).

FC-Set80-C53
Kataloška št. 7738113249

Dimniški sistem neodvisen od zraka v prostoru (prikluček zgoraj), C53x, 14-50 kW, 80 mm, gibljivi

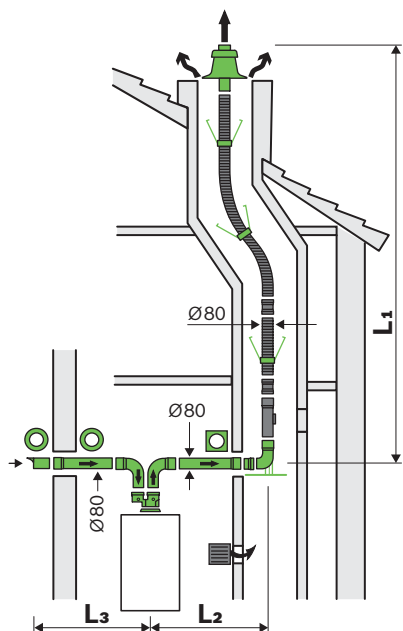

Tip kotla	L max (m)	L2 max (m)	L3 (max)	Odbitek			
				87°	45°	30°	15°
GC7000iW 30...	28	5	10	2	1	1	1
GC7000iW 35...							
GC7000iW 42...	29	5	10	2	1	1	1
GC5300i WM 24/30 S100	50	5	5	1,5	0,5	0,5	0,5

L max = L1 + L2; L3 = sesanje svežega zraka max. 5 m

Upoštevati je potrebno število kolen, kot je prikazano na sliki, v L max (m).

Možne dimenzije dimnika (mm): kotni min. 135x135 / maks. 300x300 in okrogli D min. 155 / D maks. 300.

Prosimo, da za vse dimenzije dimnika upoštevate priloženo dokumentacijo kotla (navodila za namestitvev).

FC-Set80-C53
Kataloška št. 7738113249



Tip	Opis	Kataloška številka	Cena v EUR (brez DDV-ja)
Dovod zraka / odvod dimnih plinov (vodoravni del)			
FC-Set80-C53	Osnovni montažni set C53 Ø 80, priključni kos za ločen dovod zraka in odvod dimnih plinov: koleno Ø 80 (2 kosa), rozeta, podaljšek cevi 1.000 mm, zaključna rešetka za dovod zraka z rozetami, podporno koleno s konzolo, pokrov jaška, PP-cev za UV-zaščito, 500 mm	7738113249	261,00
	Dimnovodna cev Ø 80, 0,25 m	87092078	8,00
FC-S80-500	Dimnovodna cev Ø 80, 0,5 m	7738112650	10,00
FC-S80-1000	Dimnovodna cev Ø 80, 1 m	7738112651	12,00
FC-S80-2000	Dimnovodna cev Ø 80, 2 m	7738112652	19,00
FC-SR80	Dimnovodno koleno z revizijsko odprtino Ø 80	7738112669	18,00
FC-SE80-15	Dimnovodno koleno Ø 80, 15°	7738112667	8,00
FC-SE80-30	Dimnovodno koleno Ø 80, 30°	7738112668	8,00
FC-SE80-45	Dimnovodno koleno Ø 80, 45°	7738112653	7,00
FC-SE80-87	Dimnovodno koleno Ø 80, 87°	7738112654	8,00
	PP-koleno z revizijo Ø 80, 87°	7738112596	23,00
FC-O80	Rešetka za dovodni zrak Ø 80/125	7738112718	30,00
	Rozeta Ø 80, enodelna, bela barva	7738112726	19,00
	Rozeta Ø 125, enodelna, bela barva	7738112595	23,00
	Rozeta Ø 125, dvodelna, bela barva	7738112725	34,00
FC-CA80	Koaksialni adapter Ø 80/125	7738112714	30,00
FC-OG	Pasta za tesnjenje	7738112534	4,00
Dovod zraka / odvod dimnih plinov - togo v dimniku (navpični del)			
FC-Set-S80	Set dimnovodnih cevi Ø 80, 10 m (4 × 2 m, 1 × 1 m, 2 × 0,5 m)	7738112670	104,00
	Dimnovodna cev Ø 80, 0,25 m	87092078	8,00
FC-S80-500	Dimnovodna cev Ø 80, 0,5 m	7738112650	10,00
FC-S80-1000	Dimnovodna cev Ø 80, 1 m	7738112651	12,00
FC-S80-2000	Dimnovodna cev Ø 80, 2 m	7738112652	19,00
FC-SR80	Dimnovodno koleno z revizijsko odprtino Ø 80	7738112669	18,00
FC-O80	Distančnik Ø 80 (3 kosi)	7738112597	11,00
	Pokrov jaška Ø 80, plastični	7738112719	73,00
	Zaščitna rešetka Ø 80	55020500	11,00
Podpora Ø 80	Podporno koleno Ø 80	87090508	31,00
Dovod zraka / odvod dimnih plinov - gibljiva cev v dimniku (navpični del)			
	Flex cev Ø 80 (kolut 50 m)	7738110914	1.470,00
FC-Set-F80	Set Flex cevi Ø 80, 15 m, distančniki (3 kosi), vijačna spojka	7738112689	391,00
	Set Flex cevi Ø 80, 25 m, distančniki (6 kosov), vijačna spojka	7738112690	675,00
FC-FR80	Cev z revizijsko odprtino Flex Ø 80	7738112692	83,00
FC-FO80	Spojka Flex/Flex Ø 80	7738112691	68,00
FC-O80	Držalo za Flex cev Ø 80	7738112738	42,00
	Distančnik Ø 80 (3 kosi)	7738112597	11,00
	Pokrov jaška Ø 80, plastični	7738112719	73,00
	Prehodni kos, vključno z UV-zaščito, za Flex cev Ø 80, 2 kosa	87092180	22,00



Dimniški sistem neodvisen od zraka v prostoru (prikluček zgoraj), C53x, 14-50 kW, 80/125 mm, togi

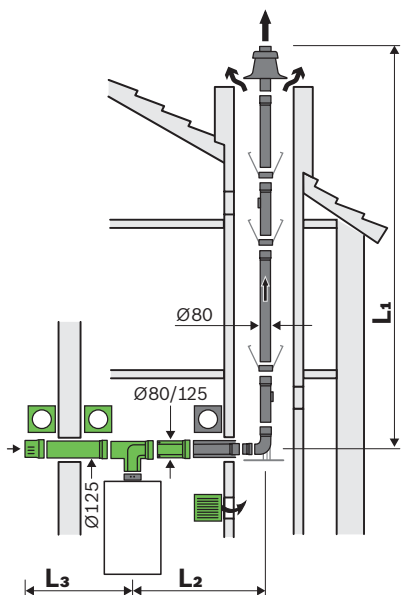

FC-Set80-C53x*
Kataloška št. 7738112552

*V kombinaciji z osnovnim kompletom
FC-Set80-C93x
Kataloška št. 7738112544

Tip kotla	L max (m)	L2 max (m)	L3 (max)	Odbitek			
				87°	45°	30°	15°
GC2300 24 C 23	50	5	10	1,5	0,5	0,5	0,5
WBC 24 S50	28	3	5	2	1	1	1
GC5300i WM 24/30 S100	50	5	5	1,5	0,5	0,5	0,5
ZSBR 28-3	28	3	3	2	1	1	1
ZBR 35-3 A	16	3	3	2	1	1	1
ZWBR 35-3 A	16	3	3	2	1	1	1
ZBR 42-3 A	16	3	3	2	1	1	1
GC7000iW 14 P	52	2	5	2	1	1	1
GC7000iW 24 P	42	2	5	2	1	1	1
GC7000iW 20/24 C	42	2	5	2	1	1	1
GC7000iW 24/28 C	42	2	5	2	1	1	1
ZWSB 24/28-3 E	28	3	3	2	1	1	1

$L_{max} = L_1 + L_2$; $L_3 =$ sesanje svežega zraka max. 5 m

Upoštevati je potrebno število kolen, kot je prikazano na sliki, v L_{max} (m).

Možne dimenzije dimnika (mm): kotni min. 135x135 / maks. 300x300 in okrogli D min. 155 / D maks. 300.

Prosimo, da za vse dimenzije dimnika upoštevate priloženo dokumentacijo kotla (navodila za namestitvev).

Dimniški sistem neodvisen od zraka v prostoru (prikluček zgoraj), C53x, 14-50 kW, 80/125 mm, gibljivi

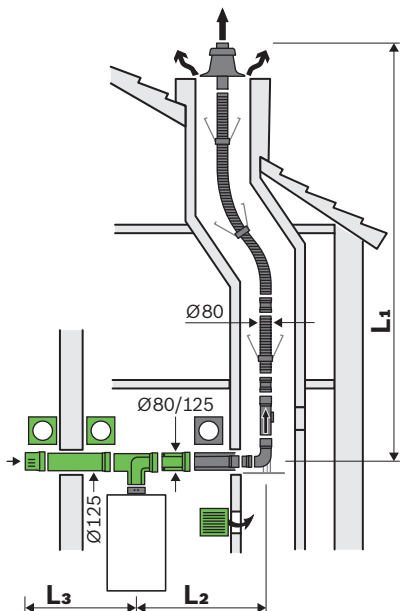

FC-Set80-C53x*
Kataloška št. 7738112552

*V kombinaciji z osnovnim kompletom
FC-Set80-C93x
Kataloška št. 7738112544

Tip kotla	L max (m)	L2 max (m)	L3 (max)	Odbitek			
				87°	45°	30°	15°
GC2300 24 C 23	50	5	5	1,5	0,5	0,5	0,5
GC5300i WM 24/30 S100	50	5	5	1,5	0,5	0,5	0,5
GC7000iW 14 P	52	2	5	2	1	1	1
GC7000iW 24 P	26	2	5	2	1	1	1
GC7000iW 20/24 C	27	2	5	2	1	1	1
GC7000iW 24/28 C	27	2	5	2	1	1	1

$L_{max} = L_1 + L_2$; $L_3 =$ sesanje svežega zraka max. 5 m

Upoštevati je potrebno število kolen, kot je prikazano na sliki, v L_{max} (m).

Možne dimenzije dimnika (mm): kotni min. 135x135 / maks. 300x300 in okrogli D min. 155 / D maks. 300.

Prosimo, da za vse dimenzije dimnika upoštevate priloženo dokumentacijo kotla (navodila za namestitvev).



Tip	Opis	Kataloška številka	Cena v EUR (brez DDV-ja)
Dovod zraka / odvod dimnih plinov (vodoravni del)			
FC-Set80-C93x	Osnovni set C93x, Ø 80/125: revizijsko koleno, PP-cev 0,5 m, koaksialna cev 0,5 m, rozeta, podporno koleno 87° s konzolo, pokrov jaška PP, PP-cev za UV-zaščito Ø 80, 0,5 m, distančnik (6 kosov)	7738112544	230,00
FC-Set80-C53x	Osnovni montažni set C53x, priključni kos za dovod zraka 230 × 240 mm, koaksialna cev 500 mm, koaksialni prehod skozi steno 200 mm, pokrov za dovod zraka	7738112552	171,00
FC-C80-500	Koaksialna cev Ø 80/125 mm, dolžina 0,5 m	7738112645	37,00
FC-C80-1000	Koaksialna cev Ø 80/125 mm, dolžina 1 m	7738112646	49,00
FC-C80-2000	Koaksialna cev Ø 80/125 mm, dolžina 2 m	7738112647	110,00
FC-CR80	Koaksialna cev z revizijsko odprtino Ø 80/125 mm	7738112666	59,00
FC-CE80-15	Koaksialno koleno Ø 80/125, 15°	7738112594	34,00
FC-CE80-30	Koaksialno koleno Ø 80/125, 30°	7738112664	34,00
FC-CE80-45	Koaksialno koleno Ø 80/125, 45°	7738112593	31,00
FC-CE80-87	Koaksialno koleno Ø 80/125, 87°	7738112648	38,00
FC-CER80-87	Koaksialno koleno z revizijsko odprtino Ø 80/125 mm, 87°	7738112665	71,00
FC-CO80	Drnsni tulec Ø 80/125, dolžina 300 mm	7738112729	47,00
FC-O80	Rozeta Ø 125, enodelna, bela barva	7738112595	23,00
	Rozeta Ø 125, dvodelna, bela barva	7738112725	34,00
FC-CA80	Koaksialni adapter Ø 80/125	7738112714	30,00
FC-CA80-87	KAS koaksialni Ø 80/125, 87°	7738112717	47,00
FC-OG	Pasta za tesnjenje	7738112534	4,00
Dovod zraka / odvod dimnih plinov - togo v dimniku (navpični del)			
FC-Set-S80	Set dimnovodnih cevi Ø 80, 10 m (4 × 2 m, 1 × 1 m, 2 × 0,5 m)	7738112670	104,00
	Dimnovodna cev Ø 80, 0,25 m	87092078	8,00
FC-S80-500	Dimnovodna cev Ø 80, 0,5 m	7738112650	10,00
FC-S80-1000	Dimnovodna cev Ø 80, 1 m	7738112651	12,00
FC-S80-2000	Dimnovodna cev Ø 80, 2 m	7738112652	19,00
FC-SR80	Dimnovodno koleno z revizijsko odprtino Ø 80	7738112669	18,00
FC-SE80-15	Dimnovodno koleno Ø 80, 15°	7738112667	8,00
FC-SE80-30	Dimnovodno koleno Ø 80, 30°	7738112668	8,00
FC-O80	Rešetka za dovodni zrak 240 × 240 mm	7738112727	25,00
	Distančnik Ø 80 (3 kosi)	7738112597	11,00
	Pokrov jaška Ø 80, plastični	7738112719	73,00
Dovod zraka / odvod dimnih plinov - gibljiva cev v dimniku (navpični del)			
FC-Set-F80	Set Flex cevi Ø 80, 15 m, distančniki (3 kosi), vijačna spojka	7738112689	391,00
	Set Flex cevi Ø 80, 25 m, distančniki (6 kosov), vijačna spojka	7738112690	675,00
	Flex cev Ø 80 (kolut 50 m)	7738110914	1.470,00
FC-FO80	Spojka Flex/Flex Ø 80	7738112691	68,00
	Spojka Flex/toga Ø 80	7738113130	64,00
FC-FR80	Cev z revizijsko odprtino Flex Ø 80	7738112692	83,00
FC-O80	Rešetka za dovodni zrak 240 × 240 mm	7738112727	25,00
	Držalo za Flex cev Ø 80	7738112738	42,00
	Distančnik Ø 80 (3 kosi)	7738112597	11,00
	Pokrov jaška Ø 80, plastični	7738112719	73,00
	Prehodni kos, vključno z UV-zaščito, za Flex cev Ø 80, 2 kosa	87092180	22,00



Dimniški sistem neodvisen od zraka v prostoru (prikluček zgoraj), C33x, 14-50 kW, 80/125 mm, koaksialna cev

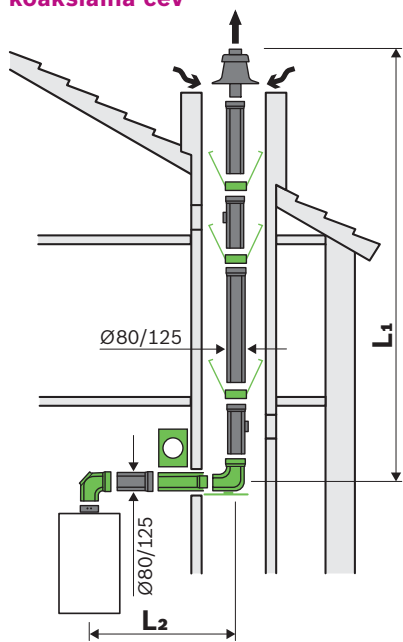

FC-Set80-C33x
Kataloška št. 7738112555

Tip kotla	L max (m)	L2 max (m)	Odbitek			
			87°	45°	30°	15°
GC2300 24 C 23	24	5	1,5	0,5	0,5	0,5
ZSB 14-3 C	4 ²⁾ / 10 ³⁾	3	2	1	1	1
ZSB 22-3 C						
ZWB 24-3 C	13	3	2	1	1	1
ZWB 28-3 C						
WBC 24 S50	15	3	2	1	1	1
GC5300i WM 24/100 S	24	5	1,5	0,5	0,5	0,5
ZSBR 28-3	11	3	2	1	1	1
ZBR 35-3 A	7	3	2	1	1	1
ZWBR 35-3 A	7	3	2	1	1	1
ZBR 42-3 A	7	3	2	1	1	1
GC7000iW 14 P	10	5	2	1	1	1
GC7000iW 24 P	23	5	2	1	1	1
GC7000iW 20/24 C	24	5	2	1	1	1
GC7000iW 24/28 C	24	5	2	1	1	1
GC7000iW 30	20	5	1,5	0,5	0,5	0,5
GC7000iW 35	20	5	1,5	0,5	0,5	0,5
GC7000iW 42	22	5	1,5	0,5	0,5	0,5
ZWSB 24/28-3 E	13	3	2	1	1	1

²⁾ vključno s 3 koleni po 90° (6 zavojev po 45°)

³⁾ povečanje min. zmogljivost pri 5,8 kW

$$L \text{ max} = L_1 + L_2$$

Upoštevati je potrebno število kolen, kot je prikazano na sliki, v L max (m).

Možne dimenzije dimnika (mm): kotni min. 180x180 / max. 300x300 in okrogli D min. 200 / D max. 380.

Prosimo, da za vse dimenzije dimnika upoštevate priloženo dokumentacijo kotla (navodila za namestitvev).



Tip	Opis	Kataloška številka	Cena v EUR (brez DDV-ja)
Dovod zraka / odvod dimnih plinov (vodoravni del)			
FC-Set80-C33x	Osnovni set C33x, Ø 80/125: koaksialno koleno 87°, koaksialno podporno koleno s konzolo, koaksialna cev 0,5 m, distančnik (6 kosov), rozeta 300 × 200	7738112555	225,00
FC-C80-500	Koaksialna cev Ø 80/125 mm, dolžina 0,5 m	7738112645	37,00
FC-C80-1000	Koaksialna cev Ø 80/125 mm, dolžina 1 m	7738112646	49,00
FC-C80-2000	Koaksialna cev Ø 80/125 mm, dolžina 2 m	7738112647	110,00
FC-CR80	Koaksialna cev z revizijsko odprtino Ø 80/125 mm	7738112666	59,00
FC-CE80-15	Koaksialno koleno Ø 80/125, 15°	7738112594	34,00
FC-CE80-30	Koaksialno koleno Ø 80/125, 30°	7738112664	34,00
FC-CE80-45	Koaksialno koleno Ø 80/125, 45°	7738112593	31,00
FC-CE80-87	Koaksialno koleno Ø 80/125, 87°	7738112648	38,00
FC-CER80-87	Koaksialno koleno z revizijsko odprtino Ø 80/125 mm, 87°	7738112665	71,00
FC-CO80	Drсни tulec Ø 80/125, dolžina 300 mm	7738112729	47,00
FC-O80	Rozeta Ø 125, enodelna, bela barva	7738112595	23,00
	Rozeta Ø 125, dvodelna, bela barva	7738112725	34,00
FC-O125	Distančnik Ø 125, 3 kosi	7738112592	20,00
FC-CA80	Koaksialni adapter Ø 80/125	7738112714	30,00
FC-CA80-87	KAS koaksialni Ø 80/125, 87°	7738112717	47,00
FC-OG	Pasta za tesnjenje	7738112534	4,00
Dovod zraka / odvod dimnih plinov - togo v dimniku (navpični del)			
FC-Set80-C33x	Osnovni set C33x, Ø 80/125; strešni terminal, priključek na kotel, črn	7738112660	115,00
	Osnovni set C33x, Ø 80/125; strešni terminal, priključek na kotel, rdeč	7738112661	115,00
FC-O60_80	Prirobnica za ravno streho Ø 125, 0°, 150 mm	7738112620	38,00
	Strešni element Ø 125, 5–25°, črni	7738112511	51,00
	Strešni element Ø 125, 25–45°, črni	7738112621	46,00
	Strešni element Ø 125, 35–55°, črni	7747204814	50,00
	Strešni element Ø 125, 25–45°, rdeči	7738112622	46,00
FC-O80	Pokrov jaška Ø 80, plastični	7738112719	73,00



Dimniški sistemi, obratovanje odvisno od zraka v prostoru od 14 do 50 kW

Dovod zraka/ dimovodni sistem	Dimovodni priključek	Kategorija	Premer dimovodne cevi	Izvedba cevi
odvisno od zraka v prostoru	▶ zgoraj na kotlu	▶ B33	▶ 80 mm	▶ toga/gibljiva
		▶ B53/B23P	▶ 80 mm	▶ toga/gibljiva
	▶ zadaj na kotlu	▶ B33	▶ 80 mm	▶ toga/gibljiva

Pojasnila v zvezi z dimovodnim priključkom:

Priključek zgoraj na kotlu

Osnovni kompleti, zlasti za kondenzacijske naprave/kotle z dimovodnim priključkom zgoraj na kotlu – kompleti vsebujejo koaksialno revizijsko koleno 87°.

Priključek zadaj na kotlu

Osnovni kompleti, zlasti za kondenzacijski kotel z dimovodnim priključkom na zadnji strani kotla – kompleti vsebujejo koaksialno revizijsko cev.

Pojasnila kategorije:

B53: po dimnem sistemu TRGI, odvisno od zraka v prostoru, s certifikatom sistema (kotel + dimniški sistem).

B23P: v skladu z dimnim sistemom TRGI, odvisno od zraka v prostoru (vodoravni del) za priključitev na enojno dimno tuljavo.

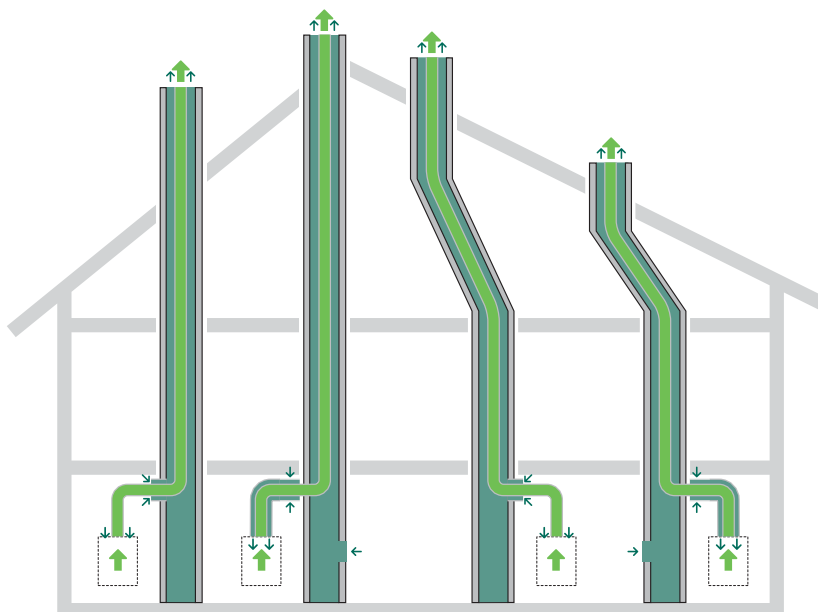

Vsebina	Stran
Dimniški sistem, obratovanje odvisno od zraka v prostoru (priključek zgoraj), B33, 14-35 kW, 80 mm, togi/gibljivi	2020
Dimniški sistem, obratovanje odvisno od zraka v prostoru (priključek zgoraj), B53/B23P, 14-50 kW, 80 mm, togi/gibljivi	2022
Seznam pribora dimovodnih sistemov	2149



Dimniški sistem, obratovanje odvisno od zraka v prostoru (priključek zgoraj), B33, 14-35 kW, 80 mm, togi

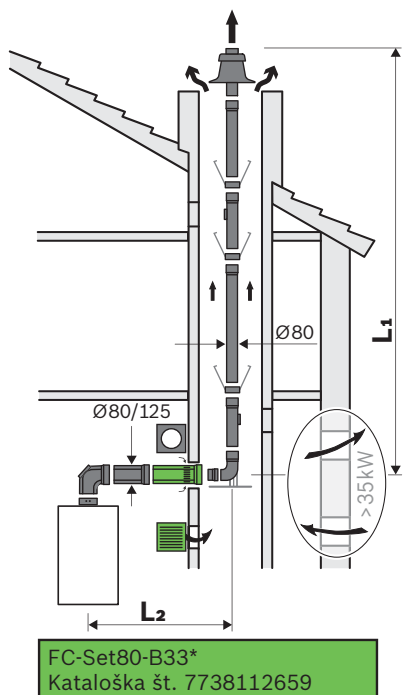

Tip kotla	L max (m)	L2 max (m)	Odbitek			
			87°	45°	30°	15°
GC2300 24 C 23	25	5	1,5	0,5	0,5	0,5
ZSB 14-3 C	25	3	2	1	1	1
ZSB 22-3 C						
ZWB 24-3 C	32	3	2	1	1	1
ZWB 28-3 C						
WBC24 S50	32	3	2	1		1
GC5300i WM 24/100 S	50	5	1,5	0,5	0,5	0,5
GC7000iW 14 P	50	5	2	1	1	1
GC7000iW 24 P	48	5	2	1	1	1
GC7000iW 20/24 C	50	5	2	1	1	1
GC7000iW 24/28 C	50	5	2	1	1	1
ZWSB 24/28-3 E ...	32	3	2	1	1	1

$L_{max} = L_1 + L_2$

Upoštevati je potrebno število kolen, kot je prikazano na sliki, v L max (m).

Možne dimenzije dimnika (mm): kotni min. 135 x135 / max. 300x300 in okrogli D min. 155 / D max. 300.

Prosimo, da za vse dimenzije dimnika upoštevate priloženo dokumentacijo kotla (navodila za namestitvev).

*V kombinaciji z osnovnim kompletom FC-Set80-C93x
Kataloška št. 7738112544

Dimniški sistem, obratovanje odvisno od zraka v prostoru (priključek zgoraj), B33, 14-35 kW, 80 mm, gibljivi

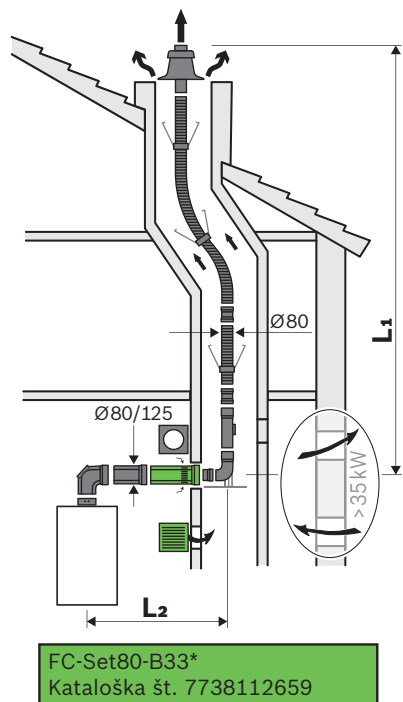

Tip kotla	L max (m)	L2 max (m)	Odbitek			
			87°	45°	30°	15°
GC2300 24 C 23	25	5	1,5	0,5	0,5	0,5
ZSB 14-3 C	25	3	2	1	1	1
ZSB 22-3 C						
ZWB 24-3 C	32	3	2	1	1	1
ZWB 28-3 C						
GC5300i WM 24/100 S	50	5	1,5	0,5	0,5	0,5
ZSBR 28-3 A..	32	3	2	1	1	1
ZBR 35-3 A	18	3	2	1	1	1
ZWBR 35-3 A	18	3	2	1	1	1
ZBR 45-3 A	18	3	2	1	1	1
GC7000iW 14 P	50	5	2	1	1	1
GC7000iW 24 P	31	5	2	1	1	1
GC7000iW 20/24 C	31	5	2	1	1	1
GC7000iW 24/28 C	31	5	2	1	1	1
ZWSB 24/28-3 E ...	32	3	2	1	1	1

$L_{max} = L_1 + L_2$

Upoštevati je potrebno število kolen, kot je prikazano na sliki, v L max (m).

Možne dimenzije dimnika (mm): kotni min. 125 x125 / max. 300x300 in okrogli D min. 145 / D max. 300.

Prosimo, da za vse dimenzije dimnika upoštevate priloženo dokumentacijo kotla (navodila za namestitvev).

*V kombinaciji z osnovnim kompletom FC-Set80-C93x
Kataloška št. 7738112544



Tip	Opis	Kataloška številka	Cena v EUR (brez DDV-ja)
Dovod zraka / odvod dimnih plinov (vodoravni del)			
FC-Set80-C93x	Osnovni set C93x, Ø 80/125: revizijsko koleno, PP-cev 0,5 m, koaksialna cev 0,5 m, rozeta, podporno koleno 87° s konzolo, pokrov jaška PP, PP-cev za UV-zaščito Ø 80, 0,5 m, distančnik (6 kosov)	7738112544	230,00
FC-Set80-B33	Koaksialni nastavek za dovod zraka B33, s tesnilom, rešetka za dovod zraka 230 × 240 mm, Ø 80/125	7738112659	53,00
FC-C80-500	Koaksialna cev Ø 80/125 mm, dolžina 0,5 m	7738112645	37,00
FC-C80-1000	Koaksialna cev Ø 80/125 mm, dolžina 1 m	7738112646	49,00
FC-C80-2000	Koaksialna cev Ø 80/125 mm, dolžina 2 m	7738112647	110,00
FC-CR80	Koaksialna cev z revizijsko odprtino Ø 80/125 mm	7738112666	59,00
FC-CE80-15	Koaksialno koleno Ø 80/125, 15°	7738112594	34,00
FC-CE80-30	Koaksialno koleno Ø 80/125, 30°	7738112664	34,00
FC-CE80-45	Koaksialno koleno Ø 80/125, 45°	7738112593	31,00
FC-CE80-87	Koaksialno koleno Ø 80/125, 87°	7738112648	38,00
FC-CER80-87	Koaksialno koleno z revizijsko odprtino Ø 80/125 mm, 87°	7738112665	71,00
FC-CO80	Drveni tulec Ø 80/125, dolžina 300 mm	7738112729	47,00
FC-O80	Rešetka za dovodni zrak 240 × 240 mm	7738112727	25,00
	Rozeta Ø 125, enodelna, bela barva	7738112595	23,00
	Rozeta Ø 125, dvodelna, bela barva	7738112725	34,00
FC-CA80	Koaksialni adapter Ø 80/125	7738112714	30,00
FC-CA80-87	KAS koaksialni Ø 80/125, 87°	7738112717	47,00
FC-OG	Pasta za tesnjenje	7738112534	4,00
Dovod zraka / odvod dimnih plinov - togo v dimniku (navpični del)			
FC-Set-S80	Set dimnovodnih cevi Ø 80, 10 m (4 × 2 m, 1 × 1 m, 2 × 0,5 m)	7738112670	104,00
	Dimnovodna cev Ø 80, 0,25 m	87092078	8,00
FC-S80-500	Dimnovodna cev Ø 80, 0,5 m	7738112650	10,00
FC-S80-1000	Dimnovodna cev Ø 80, 1 m	7738112651	12,00
FC-S80-2000	Dimnovodna cev Ø 80, 2 m	7738112652	19,00
FC-SR80	Dimnovodno koleno z revizijsko odprtino Ø 80	7738112669	18,00
FC-SE80-15	Dimnovodno koleno Ø 80, 15°	7738112667	8,00
FC-SE80-30	Dimnovodno koleno Ø 80, 30°	7738112668	8,00
FC-O80	Distančnik Ø 80 (3 kosi)	7738112597	11,00
	Pokrov jaška Ø 80, plastični	7738112719	73,00
	Zaščitna rešetka Ø 80	55020500	11,00
Dovod zraka / odvod dimnih plinov - gibljiva cev v dimniku (navpični del)			
FC-Set-F80	Set Flex cevi Ø 80, 15 m, distančniki (3 kosi), vijačna spojka	7738112689	391,00
	Set Flex cevi Ø 80, 25 m, distančniki (6 kosov), vijačna spojka	7738112690	675,00
	Flex cev Ø 80 (kolut 50 m)	7738110914	1.470,00
FC-FO80	Spojka Flex/Flex Ø 80	7738112691	68,00
FC-FR80	Cev z revizijsko odprtino Flex Ø 80	7738112692	83,00
FC-O80	Držalo za Flex cev Ø 80	7738112738	42,00
	Distančnik Ø 80 (3 kosi)	7738112597	11,00
	Pokrov jaška Ø 80, plastični	7738112719	73,00
	Prehodni kos, vključno z UV-zaščito, za Flex cev Ø 80, 2 kosa	87092180	22,00



Dimniški sistem, obratovanje odvisno od zraka v prostoru (priključek zgoraj), B53/B23P, 14-50 kW, 80 mm, togi

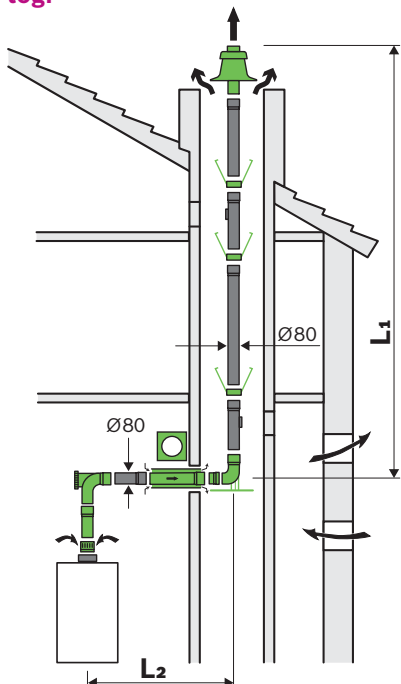

FC-Set80-B53
Kataloška št. 7738112558

Tip kotla	L max (m)	L2 max (m)	Odbitek			
			87°	45°	30°	15°
GC2300 24 C 23	25	5	1,5	0,5	0,5	0,5
ZSB 14-3 C	25	3	2	1	1	1
ZSB 22-3 C						
ZWB 24-3 C	32	3	2	1	1	1
ZWB 28-3 C						
WBC 24 S50	32	3	2	1	1	1
GC5300i WM 24/100 S	50	5	1,5	0,5	0,5	0,5
ZSBR 28-3 A..	32	3	2	1	1	1
ZBR 35-3 A	18	3	2	1	1	1
ZWBR 35-3 A	18	3	2	1	1	1
ZBR 45-3 A	18	3	2	1	1	1
GC7000iW 14 P	50	5	2	1	1	1
GC7000iW 24 P	50	5	2	1	1	1
GC7000iW 20/24 C	50	5	2	1	1	1
GC7000iW 24/28 C	50	5	2	1	1	1
ZWSB 24/28-3 E ...	32	3	2	1	1	1

$$L \text{ max} = L_1 + L_2$$

Upoštevati je potrebno število kolen, kot je prikazano na sliki, v L max (m).

Prosimo, da za vse dimenzije dimnika upoštevate priloženo dokumentacijo kotla (navodila za namestitev).

Možne dimenzije dimnika (mm): kotni min. 135 x135 / max. 300x3000 in okrogli D min. 155 / D max. 300.

Dimniški sistem, obratovanje odvisno od zraka v prostoru (priključek zgoraj), B53/B23P, 14-50 kW, 80 mm, gibljivi

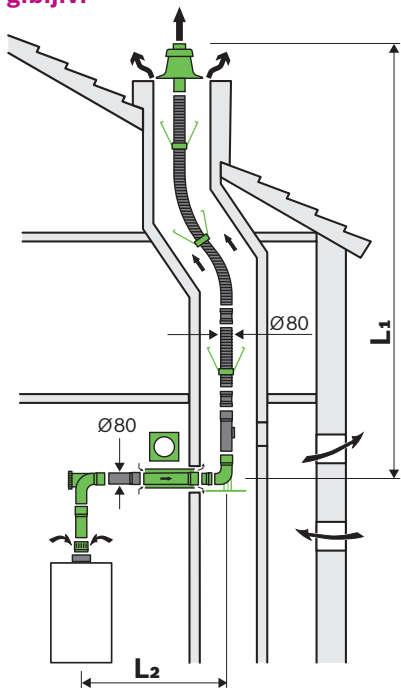

FC-Set80-B53
Kataloška št. 7738112558

Tip kotla	L max (m)	L2 max (m)	Odbitek			
			87°	45°	30°	15°
GC2300 24 C 23	25	5	1,5	0,5	0,5	0,5
ZSB 14-3 C	25	3	2	1	1	1
ZSB 22-3 C						
ZWB 24-3 C	32	3	2	1	1	1
ZWB 28-3 C						
GC5300i WM 24/100 S	50	5	1,5	0,5	0,5	0,5
ZSBR 28-3 A..	32	3	2	1	1	1
ZBR 35-3 A	18	3	2	1	1	1
ZWBR 35-3 A	18	3	2	1	1	1
ZBR 45-3 A	18	3	2	1	1	1
GC7000iW 14 P	50	5	2	1	1	1
GC7000iW 24 P	34	5	2	1	1	1
GC7000iW 20/24 C	33	5	2	1	1	1
GC7000iW 24/28 C	33	5	2	1	1	1

$$L \text{ max} = L_1 + L_2$$

Upoštevati je potrebno število kolen, kot je prikazano na sliki, v L max (m).

Prosimo, da za vse dimenzije dimnika upoštevate priloženo dokumentacijo kotla (navodila za namestitev).

Možne dimenzije dimnika (mm): kotni min. 125x125 / max. 300x300 in okrogli D min. 145 / D max. 300.



Tip	Opis	Kataloška številka	Cena v EUR (brez DDV-ja)
Dovod zraka / odvod dimnih plinov (vodoravni del)			
FC-Set80-B53	Osnovni montažni set B53, Ø 80: revizijsko koleno, PP-cev 500 mm, koaksialna cev 500 mm, rozeta, podporno koleno 87° s konzolo, pokrov jaška PP, PP-cev za UV-zaščito Ø 80, 500 mm, zaščitna rešetka za dovod zraka, distančnik (6 kosov)	7738112558	173,00
	Dimovodna cev Ø 80, 0,25 m	87092078	8,00
FC-S80-500	Dimovodna cev Ø 80, 0,5 m	7738112650	10,00
FC-S80-1000	Dimovodna cev Ø 80, 1 m	7738112651	12,00
FC-S80-2000	Dimovodna cev Ø 80, 2 m	7738112652	19,00
FC-SR80	Dimovodno koleno z revizijsko odprtino Ø 80	7738112669	18,00
FC-SE80-15	Dimovodno koleno Ø 80, 15°	7738112667	8,00
FC-SE80-30	Dimovodno koleno Ø 80, 30°	7738112668	8,00
FC-SE80-45	Dimovodno koleno Ø 80, 45°	7738112653	7,00
FC-SE80-87	Dimovodno koleno Ø 80, 87°	7738112654	8,00
	PP-koleno z revizijo Ø 80, 87°	7738112596	23,00
FC-O80	Rešetka za dovodni zrak Ø 80/125	7738112718	30,00
	Rozeta Ø 80, enodelna, bela barva	7738112726	19,00
	Rozeta Ø 125, enodelna, bela barva	7738112595	23,00
	Rozeta Ø 125, dvodelna, bela barva	7738112725	34,00
FC-CA80	Koaksialni adapter Ø 80/125	7738112714	30,00
FC-OG	Pasta za tesnjenje	7738112534	4,00
Dovod zraka / odvod dimnih plinov - togo v dimniku (navpični del)			
FC-Set-S80	Set dimovodnih cevi Ø 80, 10 m (4 × 2 m, 1 × 1 m, 2 × 0,5 m)	7738112670	104,00
	Dimovodna cev Ø 80, 0,25 m	87092078	8,00
FC-S80-500	Dimovodna cev Ø 80, 0,5 m	7738112650	10,00
FC-S80-1000	Dimovodna cev Ø 80, 1 m	7738112651	12,00
FC-S80-2000	Dimovodna cev Ø 80, 2 m	7738112652	19,00
FC-SR80	Dimovodno koleno z revizijsko odprtino Ø 80	7738112669	18,00
FC-O80	Distančnik Ø 80 (3 kosi)	7738112597	11,00
	Pokrov jaška Ø 80, plastični	7738112719	73,00
	Zaščitna rešetka Ø 80	55020500	11,00
Podpora Ø 80	Podporno koleno Ø 80	87090508	31,00
Dovod zraka / odvod dimnih plinov - gibljiva cev v dimniku (navpični del)			
	Flex cev Ø 80 (kolut 50 m)	7738110914	1.470,00
FC-Set-F80	Set Flex cevi Ø 80, 15 m, distančniki (3 kosi), vijačna spojka	7738112689	391,00
	Set Flex cevi Ø 80, 25 m, distančniki (6 kosov), vijačna spojka	7738112690	675,00
FC-FR80	Cev z revizijsko odprtino Flex Ø 80	7738112692	83,00
FC-FO80	Spojka Flex/Flex Ø 80	7738112691	68,00
FC-O80	Držalo za Flex cev Ø 80	7738112738	42,00
	Distančnik Ø 80 (3 kosi)	7738112597	11,00
	Pokrov jaška Ø 80, plastični	7738112719	73,00
	Prehodni kos, vključno z UV-zaščito, za Flex cev Ø 80, 2 kosa	87092180	22,00



Dimniški sistemi za ogrevanje od 70 do 100 kW

Dovod zraka/ dimovodni sistem	Dimovodni prikluček	Kategorija	Premer dimovodne cevi	Izvedba cevi
neodvisno od zraka v prostoru	▶ zgoraj na kotlu	▶ C93x	▶ 110 mm	▶ toga/gibljiva
		▶ C53x	▶ 110 mm	▶ toga/gibljiva
		▶ C33x	▶ 110 mm	▶ dvojna cev
odvisno od zraka v prostoru	▶ zgoraj na kotlu	▶ B53/B23P	▶ 110 mm	▶ toga/gibljiva

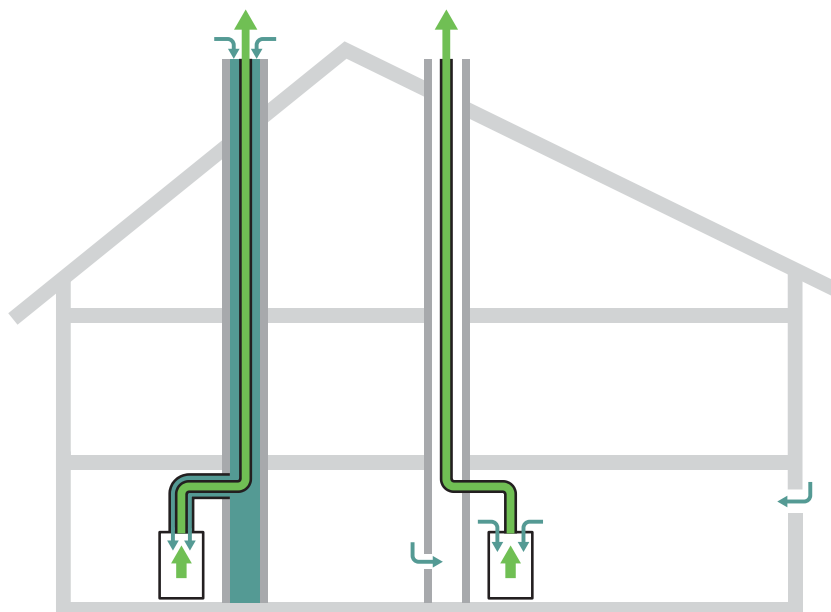

Vsebina	Stran
Dimniški sistem neodvisen od zraka v prostoru (prikluček zgoraj), C93x, 70-100 kW, 110 mm, togi/gibljivi	2026
Dimniški sistem neodvisen od zraka v prostoru (prikluček zgoraj), C53x, 70-100 kW, 110 mm, togi/gibljivi	2028
Dimniški sistem neodvisen od zraka v prostoru (prikluček zgoraj), C33x, 70-100 kW, 110 mm, dvojna cev	2030
Dimniški sistem odvisen od zraka v prostoru (prikluček zgoraj), B53/B23P, 70-100 kW, 110 mm, togi/gibljivi	2032
Seznam pribora dimnovodnih sistemov	2149

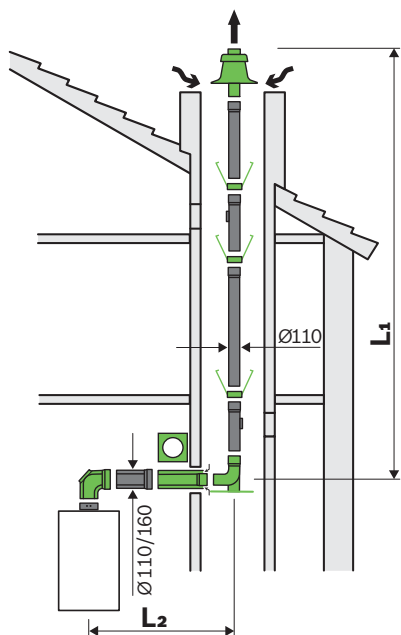
**Dimniški sistem neodvisen od zraka v prostoru (prikluček zgoraj), C93X, 70-100 kW, 110 mm, togi**

FC-Set110-C93x
Kataloška št. 7738113075

Tip kotla	L max (m)	L ₂ max (m)	Odbitek dolžine v m na koleno			
			87°	45°	30°	15°
ZBR 70-3	20	2	1,5	0,5	0,5	0,5
ZBR 100-3	15	2	1,5	0,5	0,5	0,5

L max (m) odvisno je od prereza dimnika

$$L \text{ max} = L_1 + L_2$$

Upoštevati je potrebno število kolen, kot je prikazano na sliki, v L max (m).

Dolžine so primerne na primer, za premer kotnih dimniških cevi 150x150 mm in okroglih 160 mm.

Prosimo, da za vse dimenzije dimnika upoštevate priloženo dokumentacijo kotla (navodila za namestitvev).

Možne dimenzije dimnika (mm): kotni min. 140x140 / max. 300x300 in okrogli D min. 150 / D max. 350.

*Poleg seta je potreben koaksialni priključni element kotla 110/160 (FC-CA110) kataloška številka 7101418.

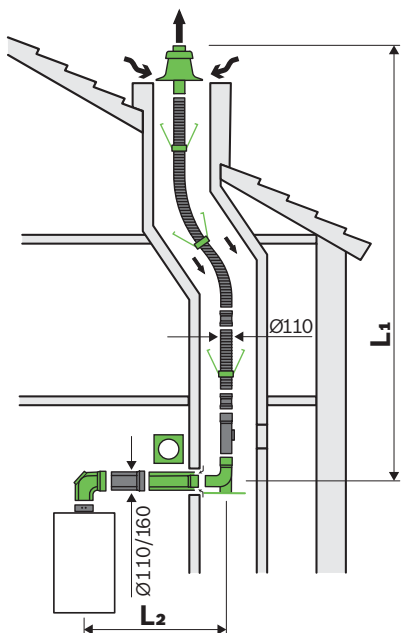
Dimniški sistem neodvisen od zraka v prostoru (prikluček zgoraj), C93X, 70-100 kW, 110 mm, gibljivi

FC-Set110-C93x
Kataloška št. 7738113075

Tip kotla	L max (m)	L ₂ max (m)	Odbitek dolžine v m na koleno			
			87°	45°	30°	15°
ZBR 70-3	17	2	1,5	0,5	0,5	0,5
ZBR 100-3	13	2	1,5	0,5	0,5	0,5

L max (m) odvisno je od prereza dimnika

$$L \text{ max} = L_1 + L_2$$

Upoštevati je potrebno število kolen, kot je prikazano na sliki, v L max (m).

Dolžine so primerne na primer, za premer kotnih dimniških cevi 150x150 mm in okroglih 160 mm.

Prosimo, da za vse dimenzije dimnika upoštevate priloženo dokumentacijo kotla (navodila za namestitvev).

Možne dimenzije dimnika (mm): kotni min. 140x140 / max. 300x300 in okrogli D min. 150 / D max. 350.

*Poleg seta je potreben koaksialni priključni element kotla 110/160 (FC-CA110) kataloška številka 7101418.



Tip	Opis	Kataloška številka	Cena v EUR (brez DDV-ja)
Dovod zraka / odvod dimnih plinov (vodoravni del)			
FC-Set110-C93x	Osnovni komplet C93x, Ø 110/160, plastični pokrov dimnika, priključek zgoraj	7738113075	317,00
FC-CA110	KAS koaksialni Ø 110/160	7101418	41,83
FC-C110-500	Koaksialna cev Ø 110/160, dolžina 0,5 m	7738113099	49,00
FC-C110-1000	Koaksialna cev Ø 110/160, dolžina 1,0 m	7738113100	64,00
FC-C110-2000	Koaksialna cev Ø 110/160, dolžina 2,0 m	7738113101	116,00
FC-CR110	Koaksialna cev z revizijsko odprtino Ø 110/160 mm	7738113107	85,00
FC-CE110-15	Koaksialno koleno Ø 110/160, 15°	7738113102	47,00
FC-CE110-30	Koaksialno koleno Ø 110/160, 30°	7738113103	47,00
FC-CE110-45	Koaksialno koleno Ø 110/160, 45°	7738113104	47,00
FC-CE110-87	Koaksialno koleno Ø 110/160, 87°	7738113105	47,00
FC-CER110-87	Koaksialno koleno z revizijsko odprtino Ø 110/160 mm, 87°	7738113106	85,00
FC-O110	Rozeta Ø 160, enodelna, bela barva	7738113158	85,00
FC-OG	Pasta za tesnjenje	7738112534	4,00
Dovod zraka / odvod dimnih plinov - togo v dimniku (navpični del)			
FC-Set-S110	Set dimovodnih cevi Ø 110, 10 m (4 × 2 m, 1 × 1 m, 2 × 0,5 m)	7738112685	189,00
FC-S110-500	Dimovodna cev Ø 110, 0,5 m	7738112679	14,00
FC-S110-1000	Dimovodna cev Ø 110, 1 m	7738112680	20,00
FC-S110-2000	Dimovodna cev Ø 110, 2 m	7738112681	38,00
FC-SR110	Dimovodna cev z revizijsko odprtino Ø 110	7738112684	33,00
FC-SE110-15	Dimovodno koleno Ø 110, 15°	7738112683	17,00
FC-SE110-30	Dimovodno koleno Ø 110, 30°	7738112682	17,00
FC-SE110-45	Dimovodno koleno Ø 110, 45°	7738113109	12,00
FC-SE110-87	Dimovodno koleno Ø 110, 87°	7738113108	12,00
FC-O110	Distančnik Ø 110, 3 kosi	7738112728	14,00
	Pokrov jaška Ø 110, plastični, cev za UV-zaščito 500 mm, črn	7738112721	89,00
	Pokrov jaška Ø 110, nerjaveče jeklo	7738112722	180,00
Dovod zraka / odvod dimnih plinov - gibljiva cev v dimniku (navpični del)			
FC-Set-F110	Set Flex cevi Ø 110, 15 m, distančniki (3 kosi), vijačna spojka flex, elementi za pritrditev zaključka dimnika	7738112693	598,00
	Set Flex cevi Ø 110, 25 m, distančniki (6 kosov), vijačna spojka flex, elementi za pritrditev zaključka dimnika	7738112694	923,00
FC-FR110	Cev z revizijsko odprtino Flex Ø 110	7738112696	94,00
FC-FO110	Spojka Flex/Flex Ø 110	7738112695	85,00
	Spojka Flex/toga Ø 110	7738113133	116,00
FC-O110	Držalo za Flex cev Ø 110	7738112739	42,00
	Distančnik Ø 110, 3 kosi	7738112728	14,00
	Pokrov jaška Ø 110, plastični, cev za UV-zaščito 500 mm, črn	7738112721	89,00
	Pokrov jaška Ø 110, nerjaveče jeklo	7738112722	180,00

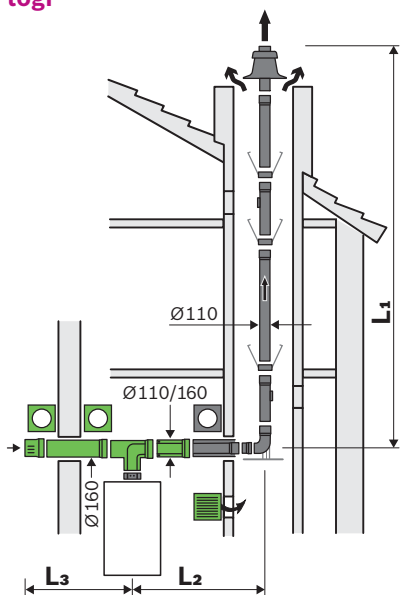

**Dimniški sistem, obratovanje neodvisno od zraka v prostoru (prikluček zgoraj), C53X, 70-100 kW, 110 mm, togi**

FC-Set110-C53x*
Kataloška št. 7738113077

Tip kotla	L max (m)	L ₂ max (m)	L ₃ max (m)	Odbitek dolžine v m na koleno			
				87°	45°	30°	15°
ZBR 70-3	52	2	5	1,5	0,5	0,5	0,5
ZBR 100-3	52	2	5	1,5	0,5	0,5	0,5

$L_{max} = L_1 + L_2$; $L_3 =$ sesanje svežega zraka max. 5 m

Upoštevati je potrebno število kolen, kot je prikazano na sliki, v L_{max} (m).

Prosimo, da za vse dimenzije dimnika upoštevate priloženo dokumentacijo kotla (navodila za namestitev).

Možne dimenzije dimnika (mm): kotni min. 170x170 / max. 300x300 in okrogli D min. 190 / D max. 350.

*V kombinaciji z osnovnim kompletom FC-Set110-C93x Kataloška št. 7738113075. Poleg seta je potreben koaksialni priključni element kotla 110/160 (FC-CA110) kataloška številka 7101418.

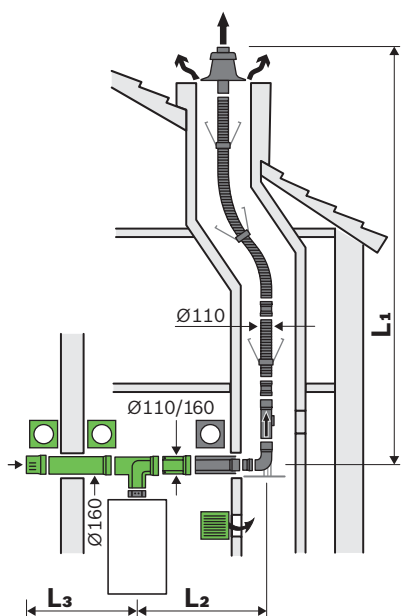
Dimniški sistem neodvisen od zraka v prostoru (prikluček zgoraj), C53X, 70-100 kW, 110 mm, gibljivi

FC-Set110-C53x*
Kataloška št. 7738113077

Tip kotla	L max (m)	L ₂ max (m)	L ₃ max (m)	Odbitek dolžine v m na koleno			
				87°	45°	30°	15°
ZBR 70-3	45	2	5	1,5	0,5	0,5	0,5
ZBR 100-3	33	2	5	1,5	0,5	0,5	0,5

$L_{max} = L_1 + L_2$; $L_3 =$ sesanje svežega zraka max. 5 m

Upoštevati je potrebno število kolen, kot je prikazano na sliki, v L_{max} (m).

Prosimo, da za vse dimenzije dimnika upoštevate priloženo dokumentacijo kotla (navodila za namestitev).

Možne dimenzije dimnika (mm): kotni min. 150x150 / max. 300x300 in okrogli D min. 170 / D max. 350

*V kombinaciji z osnovnim kompletom FC-Set110-C93x Kataloška št. 7738113075. Poleg seta je potreben koaksialni priključni element kotla 110/160 (FC-CA110) kataloška številka 7101418.



Tip	Opis	Kataloška številka	Cena v EUR (brez DDV-ja)
Dovod zraka / odvod dimnih plinov (vodoravni del)			
FC-Set110-C93x	Osnovni komplet C93x, Ø 110/160, plastični pokrov dimnika, priključek zgoraj	7738113075	317,00
FC-Set110-C53x	Osnovni komplet za razširitev C53x, Ø 110/160	7738113077	191,00
FC-CA110	KAS koaksialni Ø 110/160	7101418	41,83
FC-C110-500	Koaksialna cev Ø 110/160, dolžina 0,5 m	7738113099	49,00
FC-C110-1000	Koaksialna cev Ø 110/160, dolžina 1,0 m	7738113100	64,00
FC-C110-2000	Koaksialna cev Ø 110/160, dolžina 2,0 m	7738113101	116,00
FC-CR110	Koaksialna cev z revizijsko odprtino Ø 110/160 mm	7738113107	85,00
FC-CE110-15	Koaksialno koleno Ø 110/160, 15°	7738113102	47,00
FC-CE110-30	Koaksialno koleno Ø 110/160, 30°	7738113103	47,00
FC-CE110-45	Koaksialno koleno Ø 110/160, 45°	7738113104	47,00
FC-CE110-87	Koaksialno koleno Ø 110/160, 87°	7738113105	47,00
FC-CER110-87	Koaksialno koleno z revizijsko odprtino Ø 110/160 mm, 87°	7738113106	85,00
FC-O110	Rozeta Ø 160, enodelna, bela barva	7738113158	85,00
FC-OG	Pasta za tesnjenje	7738112534	4,00
Dovod zraka / odvod dimnih plinov - togo v dimniku (navpični del)			
FC-Set-S110	Set dimovodnih cevi Ø 110, 10 m (4 × 2 m, 1 × 1 m, 2 × 0,5 m)	7738112685	189,00
FC-S110-500	Dimovodna cev Ø 110, 0,5 m	7738112679	14,00
FC-S110-1000	Dimovodna cev Ø 110, 1 m	7738112680	20,00
FC-S110-2000	Dimovodna cev Ø 110, 2 m	7738112681	38,00
FC-SR110	Dimovodna cev z revizijsko odprtino Ø 110	7738112684	33,00
FC-SE110-15	Dimovodno koleno Ø 110, 15°	7738112683	17,00
FC-SE110-30	Dimovodno koleno Ø 110, 30°	7738112682	17,00
FC-SE110-45	Dimovodno koleno Ø 110, 45°	7738113109	12,00
FC-SE110-87	Dimovodno koleno Ø 110, 87°	7738113108	12,00
FC-O80	Rešetka za dovodni zrak 240 × 240 mm	7738112727	25,00
FC-O110	Distančnik Ø 110, 3 kosi	7738112728	14,00
	Pokrov jaška Ø 110, plastični, cev za UV-zaščito 500 mm, črn	7738112721	89,00
	Pokrov jaška Ø 110, nerjaveče jeklo	7738112722	180,00
Dovod zraka / odvod dimnih plinov - gibljiva cev v dimniku (navpični del)			
FC-Set-F110	Set Flex cevi Ø 110, 15 m, distančniki (3 kosi), vijačna spojka flex, elementi za pritrditev zaključka dimnika	7738112693	598,00
	Set Flex cevi Ø 110, 25 m, distančniki (6 kosov), vijačna spojka flex, elementi za pritrditev zaključka dimnika	7738112694	923,00
FC-FR110	Cev z revizijsko odprtino Flex Ø 110	7738112696	94,00
FC-FO110	Spojka Flex/Flex Ø 110	7738112695	85,00
	Spojka Flex/toga Ø 110	7738113133	116,00
FC-O110	Držalo za Flex cev Ø 110	7738112739	42,00
FC-O80	Rešetka za dovodni zrak 240 × 240 mm	7738112727	25,00
FC-O110	Distančnik Ø 110, 3 kosi	7738112728	14,00
	Pokrov jaška Ø 110, plastični, cev za UV-zaščito 500 mm, črn	7738112721	89,00
	Pokrov jaška Ø 110, nerjaveče jeklo	7738112722	180,00



2



Dimniški sistem, obratovanje neodvisno od zraka v prostoru (prikluček zgoraj), C33x, 70-100 kW, 110 mm, koaksialna cev

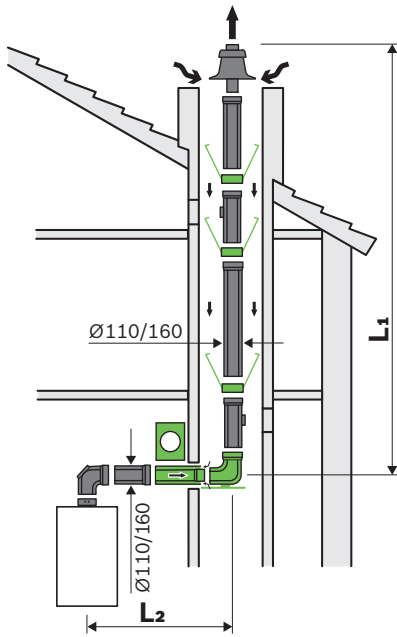

FC-Set110-C33x
Kataloška št. 7738113080

Tip kotla	L max (m)	L ₂ max (m)	Odbitek dolžine v m na koleno			
			87°	45°	30°	15°
ZBR 70-3	19	2	1,5	0,5	0,5	0,5
ZBR 100-3	15	2	1,5	0,5	0,5	0,5

$$L \text{ max} = L_1 + L_2$$

Upoštevati je potrebno število kolen, kot je prikazano na sliki, v L max (m).

Prosimo, da za vse dimenzije dimnika upoštevate priloženo dokumentacijo kotla (navodila za namestitev).

Možne dimenzije dimnika (mm): kotni min. 220x220 / max. 350x350 in okrogli D min. 220 / D max. 350.

*Poleg seta je potreben koaksialni priključni element kotla 110/160 (FC-CA110) kataloška številka 7101418.



Tip	Opis	Kataloška številka	Cena v EUR (brez DDV-ja)
Dovod zraka / odvod dimnih plinov (vodoravni del)			
FC-Set110-C33x	Osnovni komplet C33x, dvojna cev v dimniku, Ø 110/160, priključek na kotel zgoraj	7738113080	233,00
FC-CA110	KAS koaksialni Ø 110/160	7101418	41,83
FC-C110-500	Koaksialna cev Ø 110/160, dolžina 0,5 m	7738113099	49,00
FC-C110-1000	Koaksialna cev Ø 110/160, dolžina 1,0 m	7738113100	64,00
FC-C110-2000	Koaksialna cev Ø 110/160, dolžina 2,0 m	7738113101	116,00
FC-CR110	Koaksialna cev z revizijsko odprtino Ø 110/160 mm	7738113107	85,00
FC-CE110-15	Koaksialno koleno Ø 110/160, 15°	7738113102	47,00
FC-CE110-30	Koaksialno koleno Ø 110/160, 30°	7738113103	47,00
FC-CE110-45	Koaksialno koleno Ø 110/160, 45°	7738113104	47,00
FC-CE110-87	Koaksialno koleno Ø 110/160, 87°	7738113105	47,00
FC-CER110-87	Koaksialno koleno z revizijsko odprtino Ø 110/160 mm, 87°	7738113106	85,00
FC-O110	Rozeta Ø 160, enodelna, bela barva	7738113158	85,00
FC-OG	Pasta za tesnjenje	7738112534	4,00
Dovod zraka / odvod dimnih plinov - togo v dimniku (navpični del)			
FC-Set110-C33x	Osnovni set C33x, Ø 110/160; strešni terminal, priključek na kotel, črn	7738113090	212,00
	Osnovni set C33x, Ø 110/160; strešni terminal, priključek na kotel, rdeč	7738113091	212,00
FC-O110	Prirobnica za ravno streho Ø 166, 0°, 170 mm	7738113126	64,00
	Strešni element Ø 160/225 mm	7738113129	64,00
	Strešni element Ø 166, 25–45°, rdeči	7738113132	64,00
FC-O110	Rozeta Ø 160, dvodelna, bela barva	7738113160	85,00
FC-O110	Pokrov jaška Ø 110, plastični, cev za UV-zaščito 500 mm, črn	7738112721	89,00
	Pokrov jaška Ø 110, nerjaveče jeklo	7738112722	180,00



Dimniški sistem odvisen od zraka v prostoru (priključek zgoraj), B53/B23P, 70-100 kW, 110 mm, togi

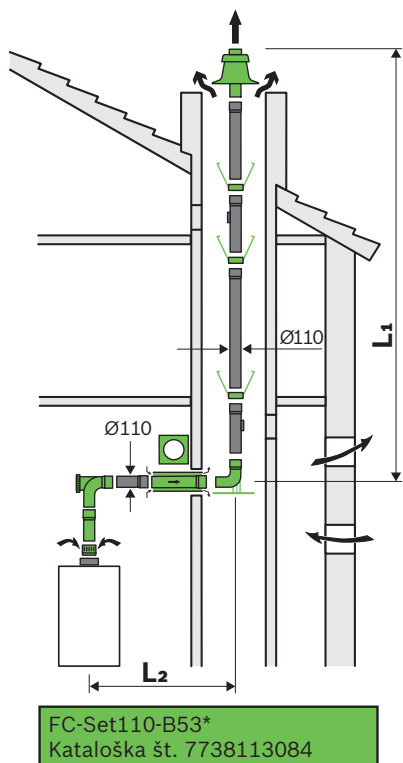

Tip kotla	L max (m)	L ₂ max (m)	Odbitek dolžine v m na koleno			
			87°	45°	30°	15°
ZBR 70-3	52	2	1,5	0,5	0,5	0,5
ZBR 100-3	52	2	1,5	0,5	0,5	0,5

$$L \text{ max} = L_1 + L_2$$

Upoštevati je potrebno število kolen, kot je prikazano na sliki, v L max (m).

Prosimo, da za vse dimenzije dimnika upoštevate priloženo dokumentacijo kotla (navodila za namestitev).

Možne dimenzije dimnika (mm): kotni min. 170x170 / max. 300x300 in okrogli D min. 190 / D max. 350.

2

*Poleg seta je potreben koaksialni priključni element kotla 110/160 (FC-CA110) kataloška številka 7101418.

Dimniški sistem odvisen od zraka v prostoru (priključek zgoraj), B53/B23P, 70-100 kW, 110 mm, gibljivi

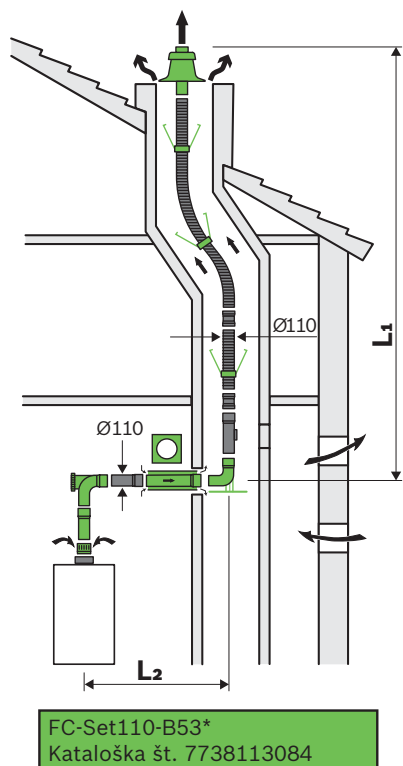

Tip kotla	L max (m)	L ₂ max (m)	Odbitek dolžine v m na koleno			
			87°	45°	30°	15°
ZBR 70-3	52	2	1,5	0,5	0,5	0,5
ZBR 100-3	39	2	1,5	0,5	0,5	0,5

$$L \text{ max} = L_1 + L_2$$

Upoštevati je potrebno število kolen, kot je prikazano na sliki, v L max (m).

Prosimo, da za vse dimenzije dimnika upoštevate priloženo dokumentacijo kotla (navodila za namestitev).

Možne dimenzije dimnika (mm): kotni min. 150x150 / max. 300x300 in okrogli D min. 170 / D max. 350.

*Poleg seta je potreben koaksialni priključni element kotla 110/160 (FC-CA110) kataloška številka 7101418.



Tip	Opis	Kataloška številka	Cena v EUR (brez DDV-ja)
Dovod zraka / odvod dimnih plinov (vodoravni del)			
FC-Set110-B53	Osnovni komplet B53, Ø 110, plastični pokrov dimnika, priključek na kotel zgoraj	7738113084	169,00
FC-CA110	KAS koaksialni Ø 110/160	7101418	41,83
FC-S110-500	Dimovodna cev Ø 110, 0,5 m	7738112679	14,00
FC-S110-1000	Dimovodna cev Ø 110, 1 m	7738112680	20,00
FC-S110-2000	Dimovodna cev Ø 110, 2 m	7738112681	38,00
FC-SR110	Dimovodna cev z revizijsko odprtino Ø 110	7738112684	33,00
FC-SE110-15	Dimovodno koleno Ø 110, 15°	7738112683	17,00
FC-SE110-30	Dimovodno koleno Ø 110, 30°	7738112682	17,00
FC-SE110-45	Dimovodno koleno Ø 110, 45°	7738113109	12,00
FC-SE110-87	Dimovodno koleno Ø 110, 87°	7738113108	12,00
FC-SER110-87	Koleno z revizijsko odprtino Ø 110, 87°	7738113110	21,00
FC-O110	Rešetka za dovodni zrak Ø 110/160	7738113167	32,00
	Rozeta Ø 110, enodelna, bela barva	7738113159	47,00
FC-OG	Pasta za tesnjenje	7738112534	4,00
Dovod zraka / odvod dimnih plinov - togo v dimniku (navpični del)			
FC-Set-S110	Set dimovodnih cevi Ø 110, 10 m (4 × 2 m, 1 × 1 m, 2 × 0,5 m)	7738112685	189,00
FC-S110-500	Dimovodna cev Ø 110, 0,5 m	7738112679	14,00
FC-S110-1000	Dimovodna cev Ø 110, 1 m	7738112680	20,00
FC-S110-2000	Dimovodna cev Ø 110, 2 m	7738112681	38,00
FC-SR110	Dimovodna cev z revizijsko odprtino Ø 110	7738112684	33,00
FC-SE110-15	Dimovodno koleno Ø 110, 15°	7738112683	17,00
FC-SE110-30	Dimovodno koleno Ø 110, 30°	7738112682	17,00
FC-SE110-45	Dimovodno koleno Ø 110, 45°	7738113109	12,00
FC-SE110-87	Dimovodno koleno Ø 110, 87°	7738113108	12,00
FC-SER110-87	Koleno z revizijsko odprtino Ø 110, 87°	7738113110	21,00
FC-O110	Distančnik Ø 110, 3 kosi	7738112728	14,00
	Pokrov jaška Ø 110, plastični, cev za UV-zaščito 500 mm, črn	7738112721	89,00
	Pokrov jaška Ø 110, nerjaveče jeklo	7738112722	180,00
Dovod zraka / odvod dimnih plinov - gibljiva cev v dimniku (navpični del)			
FC-Set-F110	Set Flex cevi Ø 110, 15 m, distančniki (3 kosi), vijačna spojka flex, elementi za pritrditev zaključka dimnika	7738112693	598,00
	Set Flex cevi Ø 110, 25 m, distančniki (6 kosov), vijačna spojka flex, elementi za pritrditev zaključka dimnika	7738112694	923,00
FC-FR110	Cev z revizijsko odprtino Flex Ø 110	7738112696	94,00
FC-FO110	Spojka Flex/Flex Ø 110	7738112695	85,00
	Spojka Flex/toga Ø 110	7738113133	116,00
FC-O110	Držalo za Flex cev Ø 110	7738112739	42,00
	Distančnik Ø 110, 3 kosi	7738112728	14,00
	Pokrov jaška Ø 110, plastični, cev za UV-zaščito 500 mm, črn	7738112721	89,00
	Pokrov jaška Ø 110, nerjaveče jeklo	7738112722	180,00



Strešni dimniški sistemi za ogrevanje od 14 do 50 kW

Dovod zraka/ dimovodni sistem	Dimovodni priključek	Kategorija	Premer dimovodne cevi	Izvedba cevi
neodvisno od zraka v prostoru	▶ zgoraj na kotlu	▶ C33x/ C13x	▶ 60/100 mm	▶ dvojna cev
			▶ 80/125 mm	▶ dvojna cev

Pojasnila v zvezi z dimovodnim priključkom:

Priključek zgoraj na kotlu

Osnovni kompleti, zlasti za kondenzacijske naprave/kotle z dimovodnim priključkom zgoraj na kotlu – kompleti vsebujejo koaksialno revizijsko koleno 87°.

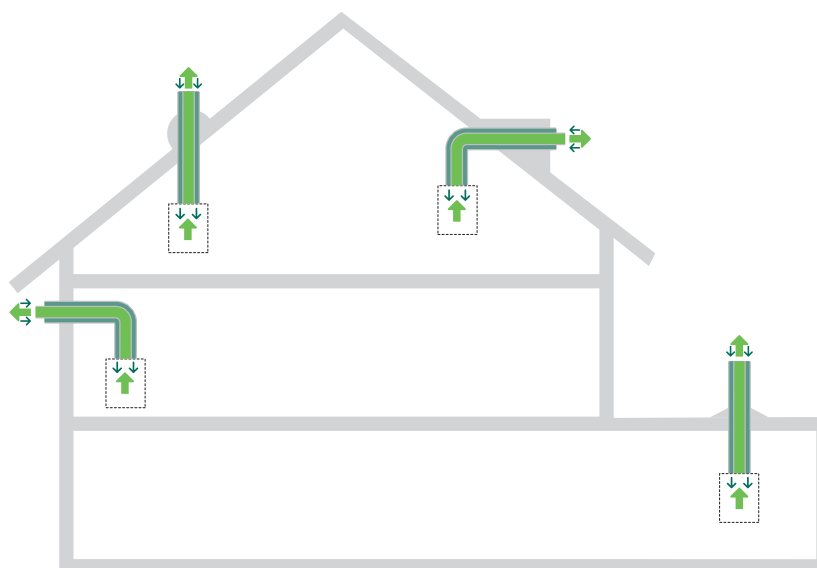

Vsebina	Stran
Strešni dimniški sistemi, obratovanje neodvisno od zraka v prostoru (priključek zgoraj), C33x/C13x, 14-30 kW, 60/100 mm, koaksialna cev	2036
Strešni dimniški sistemi, obratovanje neodvisno od zraka v prostoru (priključek zgoraj), C33x/C13x, 14-50 kW, 80/125 mm, koaksialna cev	2038
Seznam pribora dimovodnih sistemov	2149



Strešni dimniški sistemi, obratovanje neodvisno od zraka v prostoru (priključek zgoraj), C33X, 14-30 kW, 60/100 mm, koaksialna cev

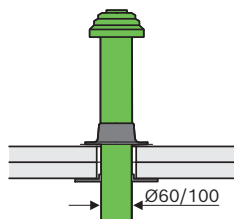
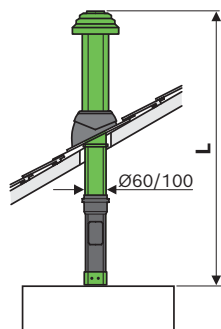

FC-Set60-C33x
Kataloška št.
7738112504, črni
7738112507, rdeči

Tip kotla	L max (m)	Odbitek			
		87°	45°	30°	15°
GC2300 24 C 23	15	1,5	0,5	0,5	0,5
ZSB 14-3 C	4/10 ²⁾	2	1	1	1
ZSB 22-3 C	6	2	1	1	1
ZWB 24-3 C					
ZWB 28-3 C	6	2	1	1	1
WBC 24 S50					
GC5300i WM 24/100 S	14	1,5	0,5	0,5	0,5
ZSBR 28-3	4	2	1	1	1
GC7000iW 14 P	13	2	1	1	1
GC7000iW 30	4	1,5	0,5	0,5	0,5
GC7000iW 35	4	1,5	0,5	0,5	0,5
GC7000iW 42	5	1,5	0,5	0,5	0,5
ZWSB 24/28-3 E ...	6	2	1	1	1

²⁾ vključno s 3 kolena po 90° (6 kolenov po 45°)

³⁾ povečanje min. zmogljivost pri 5,8 kW

Prosimo, da za vse dimenzije dimnika upoštevate priloženo dokumentacijo kotla (navodila za namestitev).

Število kolen, kot je prikazano na sliki, v L max (m) je že upoštevano.

Strešni dimniški sistemi, obratovanje neodvisno od zraka v prostoru (priključek zgoraj), C13X, 14-30 kW, 60/100 mm, koaksialna cev

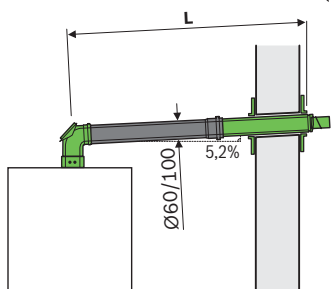
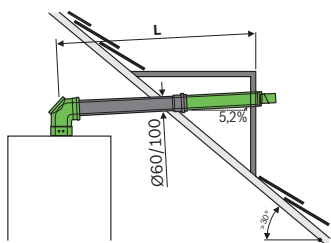

FC-Set60-C13x
Kataloška št. 7738112496

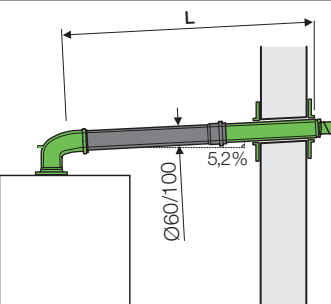

FC-Set60-C13x
Kataloška št. 7738112499

Tip kotla	L max (m)	Odbitek			
		87°	45°	30°	15°
GC2300 24 C 23	10	1,5	0,5	0,5	0,5
ZSB 14-3 C	6	2	1	1	1
ZSB 22-3 C	6	2	1	1	1
ZWB 24-3 C	4	2	1	1	1
ZWB 28-3 C					
WBC 24 S50	6	2	1	1	1
GC5300i WM 24/100 S	9	1,5	0,5	0,5	0,5
ZSBR 28-3	3	2	1	1	1
GC7000iW 14 P	14	2	1	1	1
GC7000iW 24 P	5	2	1	1	1
GC7000iW 20/24 C	5	2	1	1	1
GC7000iW 24/28 C	5	2	1	1	1
GC7000iW 30	2	1,5	0,5	0,5	0,5
GC7000iW 35	2	1,5	0,5	0,5	0,5
GC7000iW 42	3	1,5	0,5	0,5	0,5
ZWSB 24/28-3 E ...	4	2	1	1	1

Prosimo, da za vse dimenzije dimnika upoštevate priloženo dokumentacijo kotla (navodila za namestitev).

Število kolen, kot je prikazano na sliki, v L max (m) je že upoštevano.

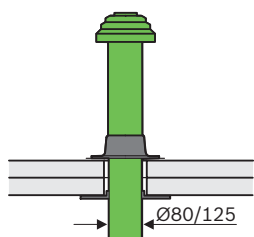
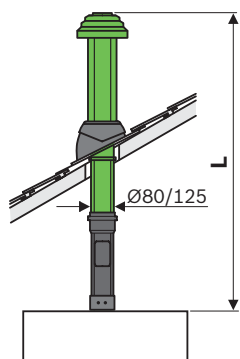

Tip	Opis	Kataloška številka	Cena v EUR (brez DDV-ja)
Odvod zraka / dimnih plinov, navpično			
FC-Set60-C33x	Osnovni set C33x, Ø 60/100; strešni terminal, priključek na kotel z adapterjem in dvema merilnima mestoma, objemka, črn	7738112504	92,00
	Osnovni set C33x, Ø 60/100; strešni terminal, priključek na kotel z adapterjem in dvema merilnima mestoma, objemka, rdeč	7738112507	92,00
FC-C60-500	Koaksialna cev Ø 60/100, 0,5 m	7738112614	27,00
FC-C60-1000	Koaksialna cev Ø 60/100, 1 m	7738112615	39,00
FC-C60-2000	Koaksialna cev Ø 60/100, 2 m	7738112500	70,00
FC-CR60	Koaksialna cev z revizijsko odprtino Ø 60/100	7738112617	53,00
FC-CE60-15	Koaksialno koleno Ø 60/100, 15°	7738112529	27,00
FC-CE60-30	Koaksialno koleno Ø 60/100, 30°	7738112528	27,00
FC-CE60-45	Koaksialno koleno Ø 60/100, 45°	7738112501	26,00
FC-CE60-87	Koaksialno koleno Ø 60/100, 87°	7738112616	30,00
FC-O60_80	Strešni element Ø 125, 5–25°, črni	7738112511	51,00
	Strešni element Ø 125, 25–45°, črni	7738112621	46,00
	Strešni element Ø 125, 35–55°, črni	7747204814	50,00
	Strešni element Ø 125, 25–45°, rdeči	7738112622	46,00
	Prirobnica za ravno streho Ø 125, 0°, 150 mm	7738112620	38,00
FC-O60	Rozeta Ø 100, dvodelna, bela barva	7738112537	23,00
FC-CA60	KAS koaksialni Ø 60/100	7738112636	24,00
Odvod zraka / dimnih plinov, vodoravno			
FC-Set60-C13x	Osnovni horizontalni set C13x Ø 60/100: koaksialno revizijsko koleno 87°, adapter z merilnima mestoma, teleskopski podaljšek cevi 310–505 mm	7738112496	61,00
FC-Set60-C13x	Osnovni horizontalni set C13x Ø 60/100: koaksialno revizijsko koleno 87°, adapter z merilnima mestoma in fiksno prirobnico, teleskopski podaljšek cevi 310–505 mm	7738112499	79,00
FC-C60-500	Koaksialna cev Ø 60/100, 0,5 m	7738112614	27,00
FC-C60-1000	Koaksialna cev Ø 60/100, 1 m	7738112615	39,00
FC-C60-2000	Koaksialna cev Ø 60/100, 2 m	7738112500	70,00
FC-CE60-15	Koaksialno koleno Ø 60/100, 15°	7738112529	27,00
FC-CE60-30	Koaksialno koleno Ø 60/100, 30°	7738112528	27,00
FC-CE60-45	Koaksialno koleno Ø 60/100, 45°	7738112501	26,00
FC-CE60-87	Koaksialno koleno Ø 60/100, 87°	7738112616	30,00
FC-CR60	Koaksialna cev z revizijsko odprtino Ø 60/100	7738112617	53,00
FC-CER60-87	Koaksialno koleno z revizijsko odprtino Ø 60/100 mm, 87°	7738112637	53,00
FC-CA60-87	KAS koaksialno koleno s fiksnim adapterjem in merilnima mestoma Ø 60/100, 87°	7738112535	44,00
FC-CA60	KAS koaksialni Ø 60/100	7738112636	24,00
FC-O60	Rozeta Ø 100, dvodelna, bela barva	7738112537	23,00

**Strešni dimniški sistemi, obratovanje neodvisno od zraka v prostoru (prikluček zgoraj), C33x, 14-50 kW, 80/125 mm, koaksialna cev**

FC-Set80-C33x
Kataloška št.
7738112660, črni
7738112661, rdeči

Tip kotla	L max (m)	Odbitek			
		87°	45°	30°	15°
GC2300 24 C 23	23	1,5	0,5	0,5	0,5
ZSB 14-3 C	4 ²⁾ / 10 ³⁾	2	1	1	1
ZSB 22-3 C	15	2	1	1	1
ZWB 24-3 C					
ZWB 28-3 C	15	2	1	1	1
WBC 24 S50	15	2	1	1	1
GC5300i WM 24/100 S	23	1,5	0,5	0,5	0,5
ZSBR 28-3	15	2	1	1	1
ZBR 35-3 A	11	2	1	1	1
ZWBR 35-3 A	11	2	1	1	1
ZBR 42-3 A	11	2	1	1	1
GC7000iW 14 P	9	2	1	1	1
GC7000iW 24 P	22	2	1	1	1
GC7000iW 20/24 C	23	2	1	1	1
GC7000iW 24/28 C	23	2	1	1	1
GC7000iW 30	23	1,5	0,5	0,5	0,5
GC7000iW 35	23	1,5	0,5	0,5	0,5
GC7000iW 42	26	1,5	0,5	0,5	0,5
ZWSB 24/28-3 E ...	17	2	1	1	1

²⁾ vključno s 3 kolena po 90° (6 zavojev po 45°)

³⁾ povečanje min. zmogljivost pri 5,8 kW

Prosimo, da za vse dimenzije dimnika upoštevate priloženo dokumentacijo kotla (navodila za namestitve).

Število kolena, kot je prikazano na sliki, v L max (m) je že upoštevano.

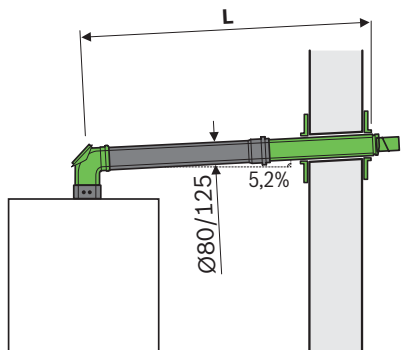
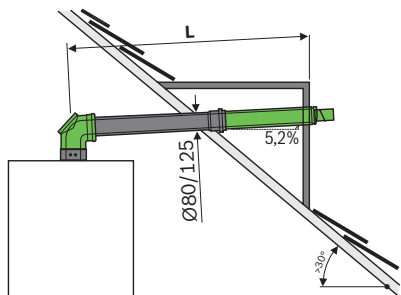
Strešni dimniški sistemi, obratovanje neodvisno od zraka v prostoru (prikluček zgoraj), C13x, 14-50 kW, 80/125 mm, koaksialna cev

FC-Set80-C13x
Kataloška št. 7738112574

Tip kotla	L max (m)	Odbitek			
		87°	45°	30°	15°
GC2300 24 C 23	23	1,5	0,5	0,5	0,5
ZSB 14-3 C	4 ²⁾	2	1	1	1
ZSB 22-3 C	15	2	1	1	1
ZWB 24-3 C					
ZWB 28-3 C	15	2	1	1	1
WBC 24 S50	15	2	1	1	1
GC5300i WM 24/100 S	23	1,5	0,5	0,5	0,5
ZSBR 28-3	15	2	1	1	1
ZBR 35-3 A	9	2	1	1	1
ZWBR 35-3 A	9	2	1	1	1
ZBR 42-3 A	9	2	1	1	1
GC7000iW 14 P	12	2	1	1	1
GC7000iW 24 P	24	2	1	1	1
GC7000iW 20/24 C	24	2	1	1	1
GC7000iW 24/28 C	24	2	1	1	1
GC7000iW 30	15	1,5	0,5	0,5	0,5
GC7000iW 35	15	1,5	0,5	0,5	0,5
GC7000iW 42	19	1,5	0,5	0,5	0,5
ZWSB 24/28-3 E ...	15	2	1	1	1

²⁾ vključno s 3 kolena po 90° (6 zavojev po 45°)

Prosimo, da za vse dimenzije dimnika upoštevate priloženo dokumentacijo kotla (navodila za namestitve).

Število kolena, kot je prikazano na sliki, v L max (m) je že upoštevano.



Tip	Opis	Kataloška številka	Cena v EUR (brez DDV-ja)
Odvod zraka / dimnih plinov, navpično			
FC-Set80-C33x	Osnovni set C33x, Ø 80/125; strešni terminal, priključek na kotel, črn	7738112660	115,00
	Osnovni set C33x, Ø 80/125; strešni terminal, priključek na kotel, rdeč	7738112661	115,00
FC-C80-500	Koaksialna cev Ø 80/125 mm, dolžina 0,5 m	7738112645	37,00
FC-C80-1000	Koaksialna cev Ø 80/125 mm, dolžina 1 m	7738112646	49,00
FC-C80-2000	Koaksialna cev Ø 80/125 mm, dolžina 2 m	7738112647	110,00
FC-CR80	Koaksialna cev z revizijsko odprtino Ø 80/125 mm	7738112666	59,00
FC-CE80-15	Koaksialno koleno Ø 80/125, 15°	7738112594	34,00
FC-CE80-30	Koaksialno koleno Ø 80/125, 30°	7738112664	34,00
FC-CE80-45	Koaksialno koleno Ø 80/125, 45°	7738112593	31,00
FC-CE80-87	Koaksialno koleno Ø 80/125, 87°	7738112648	38,00
FC-CO80	Drсни tulec Ø 80/125, dolžina 300 mm	7738112729	47,00
FC-O80	Rozeta Ø 125, dvodelna, bela barva	7738112725	34,00
	Rozeta Ø 125, enodelna, bela barva	7738112595	23,00
FC-O60_80	Prirobnica za ravno streho Ø 125, 0°, 150 mm	7738112620	38,00
	Strešni element Ø 125, 5–25°, črni	7738112511	51,00
	Strešni element Ø 125, 25–45°, črni	7738112621	46,00
	Strešni element Ø 125, 35–55°, črni	7747204814	50,00
	Strešni element Ø 125, 25–45°, rdeči	7738112622	46,00
FC-CA80	Koaksialni adapter Ø 80/125	7738112714	30,00
Odvod zraka / dimnih plinov, vodoravno			
FC-Set80-C13x	Osnovni horizontalni set C13x Ø 80/125: koaksialno revizijsko koleno 87°, teleskopski podaljšek cevi 335–530 mm, rozeta	7738112574	164,00
FC-C80-500	Koaksialna cev Ø 80/125 mm, dolžina 0,5 m	7738112645	37,00
FC-C80-1000	Koaksialna cev Ø 80/125 mm, dolžina 1 m	7738112646	49,00
FC-C80-2000	Koaksialna cev Ø 80/125 mm, dolžina 2 m	7738112647	110,00
FC-CO80	Drсни tulec Ø 80/125, dolžina 300 mm	7738112729	47,00
FC-O80	Rozeta Ø 125, dvodelna, bela barva	7738112725	34,00
	Rozeta Ø 125, enodelna, bela barva	7738112595	23,00
FC-CA80	Koaksialni adapter Ø 80/125	7738112714	30,00
FC-CA80-87	KAS koaksialni Ø 80/125, 87°	7738112717	47,00



Strešni dimniški sistemi za ogrevanje od 70 do 100 kW

Dovod zraka/ dimovodni sistem	Dimovodni prikluček	Kategorija	Premer dimovodne cevi	Izvedba cevi
neodvisno od zraka v prostoru	▶ zgoraj na kotlu	▶ C33x	▶ 110/160 mm	▶ dvojna cev

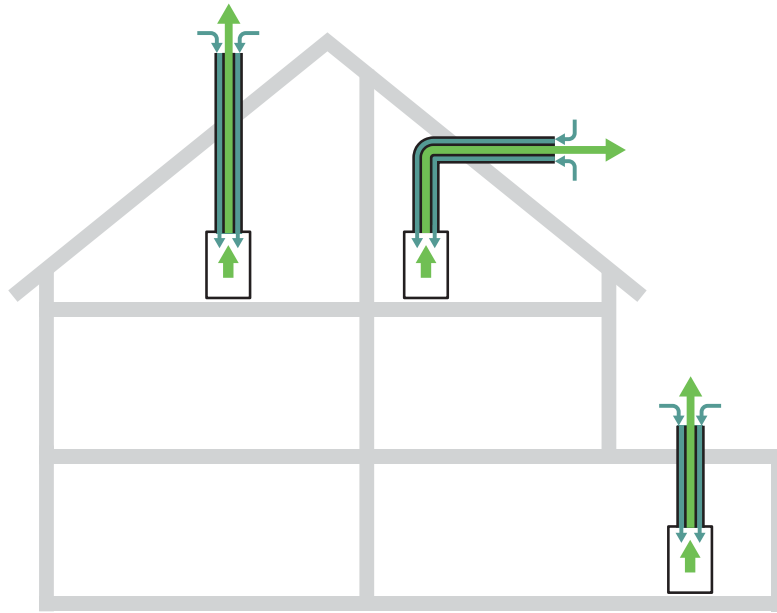

Vsebina	Stran
Strešni dimniški sistemi, obratovanje neodvisno od zraka v prostoru (priključek zgoraj), C33x, 70-100 kW, 110/160 mm, togo	2042
Seznam pribora dimovodnih sistemov	2149



**Strešni dimniški sistemi, obratovanje neodvisno od zraka v prostoru (prikluček zgoraj), C33X,
70-100 kW, 110/160 mm, koaksialna cev**

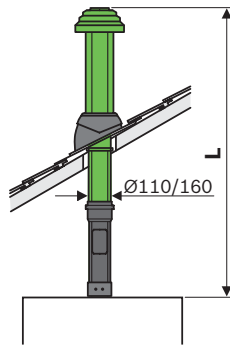

Tip kotla	L max (m)	Odbitek dolžine v m na koleno			
		87°	45°	30°	15°
ZBR 70-3	20	1,5	0,5	0,5	0,5
ZBR 100-3	16	1,5	0,5	0,5	0,5

Prosimo, da za vse dimenzije dimnika upoštevate priloženo dokumentacijo kotla (navodila za namestitvev).

Število kolen, kot je prikazano na sliki, v L max (m) je že upoštevano.

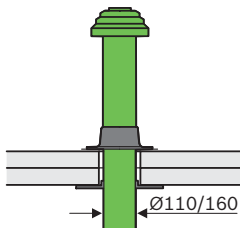

FC-Set110-C33x*
Kataloška št.
7738113090, črni
7738113091, rdeči

*Poleg seta je potreben koaksialni priključni element kotla 110/160 (FC-CA110) kataloška številka 7101418.



Tip	Opis	Kataloška številka	Cena v EUR (brez DDV-ja)
Odvod zraka / dimnih plinov, navpično			
FC-Set110-C33x	Osnovni set C33x, Ø 110/160; strešni terminal, priključek na kotel, črn	7738113090	212,00
	Osnovni set C33x, Ø 110/160; strešni terminal, priključek na kotel, rdeč	7738113091	212,00
FC-CA110	KAS koaksialni Ø 110/160	7101418	41,83
FC-C110-500	Koaksialna cev Ø 110/160, dolžina 0,5 m	7738113099	49,00
FC-C110-1000	Koaksialna cev Ø 110/160, dolžina 1,0 m	7738113100	64,00
FC-C110-2000	Koaksialna cev Ø 110/160, dolžina 2,0 m	7738113101	116,00
FC-CR110	Koaksialna cev z revizijsko odprtino Ø 110/160 mm	7738113107	85,00
FC-CE110-15	Koaksialno koleno Ø 110/160, 15°	7738113102	47,00
FC-CE110-30	Koaksialno koleno Ø 110/160, 30°	7738113103	47,00
FC-CE110-45	Koaksialno koleno Ø 110/160, 45°	7738113104	47,00
FC-CE110-87	Koaksialno koleno Ø 110/160, 87°	7738113105	47,00
FC-O110	Rozeta Ø 160, dvodelna, bela barva	7738113160	85,00
	Prirobnica za ravno streho Ø 166, 0°, 170 mm	7738113126	64,00
	Strešni element Ø 160/225 mm	7738113129	64,00
	Strešni element Ø 166, 25–45°, rdeči	7738113132	64,00



Fasadni dimniški sistemi za ogrevanje od 14 do 50 kW

Dovod zraka/ dimovodni sistem	Dimovodni priključek	Kategorija	Premer dimovodne cevi	Izvedba cevi
neodvisno od zraka v prostoru	▶ zgoraj na kotlu	▶ C53x	▶ 80/125 mm	▶ dvojna cev



Vsebina	Stran
Fasadni dimniški sistemi, obratovanje neodvisno od zraka v prostoru (priključek zgoraj) C53x, 14-50 kW, Ø 80/125 mm, koaksialna cev	2046
Seznam pribora dimovodnih sistemov	2149



Fasadni dimniški sistemi, obratovanje neodvisno od zraka v prostoru (prikluček zgoraj), C53X, 14-50 kW, 80/125 mm, koaksialna cev

2

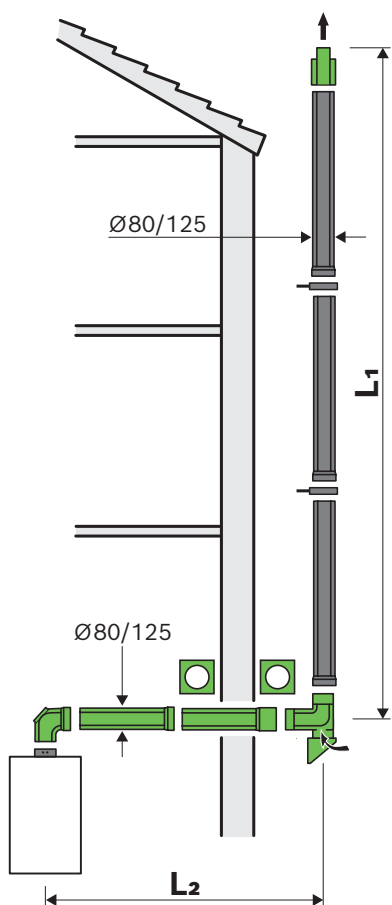

Tip kotla	L max (m)	L2 max (m)	Odbitek			
			87°	45°	30°	15°
GC2300 24 C 23	25	5	2	1	1	1
ZSB 14-3 C	25	3	2	1	1	1
ZSB 22-3 C	25	3	2	1	1	1
ZWB 24-3 C						
ZWB 28-3 C						
WBC 24 S50	25	3	2	1		1
GC5300i WM 24/30 S100	44	5	1,5	0,5	0,5	0,5
ZSBR 28-3	25	3	2	1	1	1
ZBR 35-3 A	12	3	2	1	1	1
ZWBR 35-3 A	12	3	2	1	1	1
ZBR 42-3 A	12	3	2	1	1	1
GC7000iW 14 P	21	5	2	1	1	1
GC7000iW 24 P	44	5	2	1	1	1
GC7000iW 20/24 C	44	5	2	1	1	1
GC7000iW 24/28 C	44	5	2	1	1	1
GC7000iW 30	42	5	1,5	0,5	0,5	0,5
GC7000iW 35	42	5	1,5	0,5	0,5	0,5
GC7000iW 42	44	5	1,5	0,5	0,5	0,5
ZWSB 24/28-3 E	25	3	2	1	1	1

$L_{max} = L_1 + L_2$

Število kolen, kot je prikazano na sliki, v L max (m) je že upoštevano.

Prosimo, da za vse dimenzije dimnika upoštevate priloženo dokumentacijo kotla (navodila za namestitvev)..

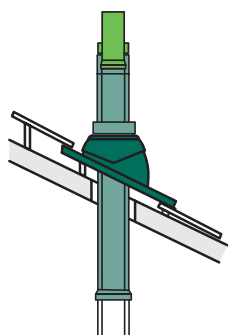

FC-Set80-C53x
Kataloška št. 7738112564

FC-060_080
Kataloška št. npr. 7738112621

FC-C80
Kataloška št. 7738112713



Tip	Opis	Kataloška številka	Cena v EUR (brez DDV-ja)
Dovod zraka / odvod dimnih plinov (vodoravni del)			
FC-Set80-C53x	Osnovni set C53x, Ø 80/125, za koaksialni LAS: revizijsko koleno 87°, koaksialna cev 500 mm, koaksialna cev 500 mm z dvojnimi nastavkom, stenska konzola in T-kos iz nerjaveče jekla, zaključni kos, rozeta 180 × 180 mm in 202 × 202 mm	7738112564	356,00
FC-C80-500	Koaksialna cev Ø 80/125 mm, dolžina 0,5 m	7738112645	37,00
FC-C80-1000	Koaksialna cev Ø 80/125 mm, dolžina 1 m	7738112646	49,00
FC-C80-2000	Koaksialna cev Ø 80/125 mm, dolžina 2 m	7738112647	110,00
FC-CR80	Koaksialna cev z revizijsko odprtino Ø 80/125 mm	7738112666	59,00
FC-CE80-15	Koaksialno koleno Ø 80/125, 15°	7738112594	34,00
FC-CE80-30	Koaksialno koleno Ø 80/125, 30°	7738112664	34,00
FC-CE80-45	Koaksialno koleno Ø 80/125, 45°	7738112593	31,00
FC-CE80-87	Koaksialno koleno Ø 80/125, 87°	7738112648	38,00
FC-CO80	Drnsni tulec Ø 80/125, dolžina 300 mm	7738112729	47,00
FC-CA80-87	KAS koaksialni Ø 80/125, 87°	7738112717	47,00
FC-CA80	Koaksialni adapter Ø 80/125	7738112714	30,00
Dovod zraka / odvod dimnih plinov na fasadi (navpični del)			
FC-C80-500	Koaksialna cev Ø 80/125 × 0,5 m, nerjaveče jeklo	7738112697	39,00
FC-C80-1000	Koaksialna cev Ø 80/125 × 1 m, nerjaveče jeklo	7738112698	62,00
FC-C80-2000	Koaksialna cev Ø 80/125 × 2 m, nerjaveče jeklo	7738112699	118,00
FC-CE80-87	Koaksialno koleno Ø 80/125, 87°, nerjaveče jeklo	7738112700	50,00
FC-CE80-45	Koaksialno koleno Ø 80/125, 45°, nerjaveče jeklo	7738112701	43,00
FC-C80	Koaksialna cev z revizijsko odprtino Ø 80/125, nerjaveče jeklo	7738112705	94,00
FC-O80	Stenski nosilec Ø 125, 40–65 mm, nerjaveče jeklo	7738112706	31,00
	Stenski nosilec Ø 125, 46–129 mm	7738112707	33,00
	Podaljšek konzole Ø 125, 55–147 mm	7738112710	88,00
FC-C80	Koaksialni prehod skozi streho, Ø 80/125, nerjaveče jeklo	7738112713	82,00
FC-O80	Objemka Ø 125, nerjaveče jeklo	7738112736	37,00
Pripor za poševno in ravno streho			
FC-O60_80	Prirobnica za ravno streho Ø 125, 0°, 150 mm	7738112620	38,00
	Strešni element Ø 125, 5–25°, črni	7738112511	51,00
	Strešni element Ø 125, 25–45°, črni	7738112621	46,00
	Strešni element Ø 125, 35–55°, črni	7747204814	50,00
	Strešni element Ø 125, 25–45°, rdeči	7738112622	46,00
FC-O80	Rozeta Ø 125, enodelna, bela barva	7738112595	23,00
	Rozeta Ø 125, dvodelna, bela barva	7738112725	34,00



Fasadni dimniški sistemi za ogrevanje od 70 do 100 kW

Dovod zraka/ dimovodni sistem	Dimovodni priključek	Kategorija	Premer dimovodne cevi	Izvedba cevi
neodvisno od zraka v prostoru	▶ zgoraj na kotlu	▶ C53x	▶ 110/160 mm	▶ dvojna cev

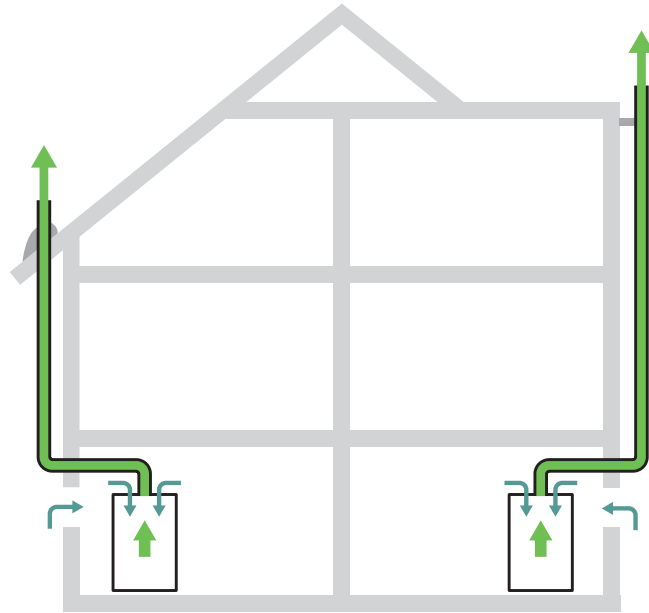

Vsebina	Stran
Fasadni dimniški sistemi, obratovanje neodvisno od zraka v prostoru (prikluček zgoraj) C53x, 70-100 kW, 110/160 mm, koaksialna cev	2050
Seznam pribora dimovodnih sistemov	2149



Fasadni dimniški sistemi, obratovanje neodvisno od zraka v prostoru (priključek zgoraj), C53x, 70-100 kW, 110/160 mm, koaksialna cev

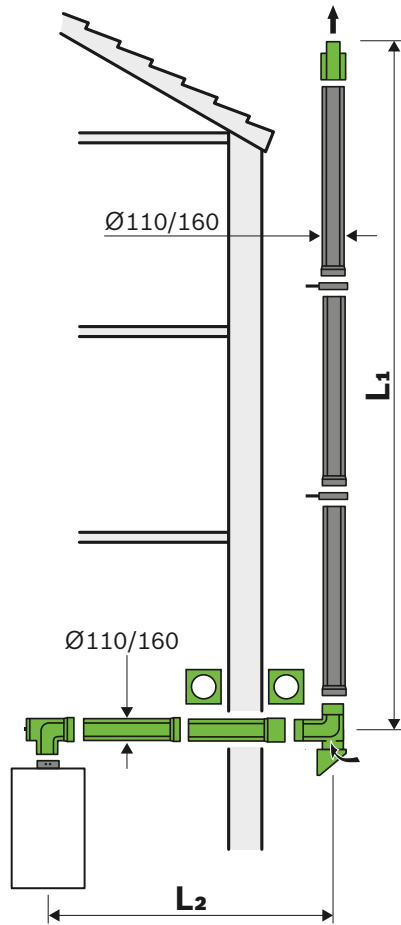

Tip kotla	L max (m)	L ₂ max (m)	Odbitek dolžine v m na koleno			
			87°	45°	30°	15°
ZBR 70-3	52	2	1,5	0,5	0,5	0,5
ZBR 100-3	51	2	1,5	0,5	0,5	0,5

$$L \text{ max} = L_1 + L_2$$

Upoštevati je potrebno število kolien, kot je prikazano na sliki, v L max (m).

Prosimo, da za vse dimenzije dimnika upoštevate priloženo dokumentacijo kotla (navodila za namestitev).

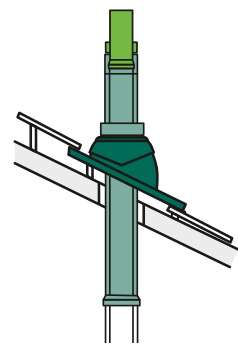

FC-Set110-C53x*
Kataloška št. 7738113095

FC-0110
Kataloška št. npr. 7738113129

FC-C110
Kataloška št. 7738113156

*Dodatno je potreben koaksialni priključni element kotla 110/160 (FC-CA110), kataloška številka 7101418



Tip	Opis	Kataloška številka	Cena v EUR (brez DDV-ja)
Dovod zraka / odvod dimnih plinov (vodoravni del)			
FC-Set110-C53x	Osnovni komplet C53x, Ø 110/160, na fasado, pokrov dimnika iz nerjavečega jekla, priključek na kotel zgoraj	7738113095	423,00
FC-CA110	KAS koaksialni Ø 110/160	7101418	41,83
FC-C110-500	Koaksialna cev Ø 110/160, dolžina 0,5 m	7738113099	49,00
FC-C110-1000	Koaksialna cev Ø 110/160, dolžina 1,0 m	7738113100	64,00
FC-C110-2000	Koaksialna cev Ø 110/160, dolžina 2,0 m	7738113101	116,00
FC-CR110	Koaksialna cev z revizijsko odprtino Ø 110/160 mm	7738113107	85,00
FC-CE110-15	Koaksialno koleno Ø 110/160, 15°	7738113102	47,00
FC-CE110-30	Koaksialno koleno Ø 110/160, 30°	7738113103	47,00
FC-CE110-45	Koaksialno koleno Ø 110/160, 45°	7738113104	47,00
FC-CE110-87	Koaksialno koleno Ø 110/160, 87°	7738113105	47,00
FC-O110	Rozeta Ø 160, enodelna, bela barva	7738113158	85,00
Dovod zraka / odvod dimnih plinov na fasadi (navpični del)			
FC-C110-500	Koaksialna cev Ø 110/160 × 0,5 m, nerjaveče jeklo	7738113140	53,00
FC-C110-1000	Koaksialna cev Ø 110/160 × 1 m, nerjaveče jeklo	7738113141	64,00
FC-C110-2000	Koaksialna cev Ø 110/160 × 2 m, nerjaveče jeklo	7738113142	116,00
FC-CR110	Koaksialna cev z revizijsko odprtino Ø 110/160, nerjaveče jeklo	7738113148	127,00
FC-CE110-15	Koaksialno koleno Ø 110/160, 15°, nerjaveče jeklo	7738113143	64,00
FC-CE110-30	Koaksialno koleno Ø 110/160, 30°, nerjaveče jeklo	7738113144	64,00
FC-CE110-45	Koaksialno koleno Ø 110/160, 45°, nerjaveče jeklo	7738113145	64,00
FC-CE110-87	Koaksialno koleno Ø 110/160, 87°, nerjaveče jeklo	7738113146	64,00
FC-C110	Koaksialni priključni nastavek za dovod zraka Ø 80/125, nerjaveče jeklo	7738113147	116,00
FC-O110	Stenski nosilec Ø 160, 40–65 mm, nerjaveče jeklo	7738113149	38,00
	Podaljšek za stenski nosilec Ø 160, 65–165 mm	7738113150	64,00
	Podaljšek za stenski nosilec Ø 160, 178–284 mm	7738113151	85,00
	Podaljšek za stenski nosilec Ø 160, 294–394 mm	7738113152	85,00
	Podaljšek konzole Ø 160, 54–187 mm	7738113153	106,00
	Podaljšek konzole Ø 160, 180–271 mm	7738113154	127,00
	Podaljšek konzole Ø 160, 271–362 mm	7738113155	148,00
FC-C110	Prehod skozi steno Ø 110/160, nerjaveče jeklo	7738113156	95,00
Pribor za poševno in ravno streho			
FC-O110	Prirobnica za ravno streho Ø 166, 0°, 170 mm	7738113126	64,00
	Strešni element Ø 160/225 mm	7738113129	64,00
	Strešni element Ø 166, 25–45°, rdeči	7738113132	64,00



Kaskadni dimniški sistemi za ogrevanje od 14 do 100 kW

Dovod zraka/ dimovodni sistem	Dimovodni priključek	Kategorija	Premer dimovodne cevi	Izvedba cevi
neodvisno od zraka v prostoru	▶ zgoraj na kotlu	▶ C93x	▶ 110 mm	▶ toga
			▶ 125 mm	▶ toga
odvisno od zraka v prostoru	▶ zgoraj na kotlu	▶ B23P	▶ 80 mm	▶ toga
			▶ 110 mm	▶ toga
			▶ 125 mm	▶ toga
			▶ 160 mm	▶ toga
			▶ 200 mm	▶ toga

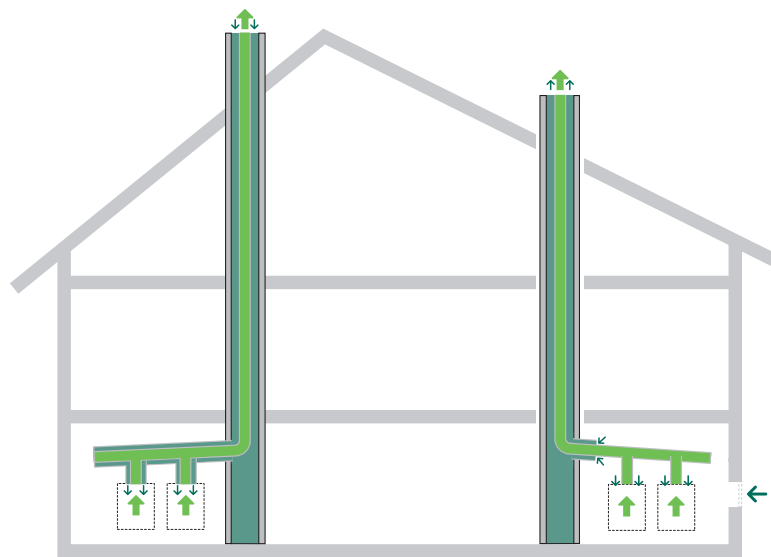

Vsebina	Stran
Kaskadni dimniški sistem, obratovanje neodvisno od zraka v prostoru C93x, 14-50 kW, 110 mm, togo	2054
Kaskadni dimniški sistem, obratovanje neodvisno od zraka v prostoru C93x, 14-50 kW, 125 mm, togo	2056
Kaskadni dimniški sistem, obratovanje odvisno od zraka v prostoru B23P, 14-50 kW, 80 mm, togo	2058
Kaskadni dimniški sistem, obratovanje odvisno od zraka v prostoru B23P, 14-50 kW, 110 mm, togo	2060
Kaskadni dimniški sistem, obratovanje odvisno od zraka v prostoru B23P, 14-100 kW, 125 mm, togo	2062
Kaskadni dimniški sistem, obratovanje odvisno od zraka v prostoru B23P, 14-100 kW, 160 mm, togo	2064
Kaskadni dimniški sistem, obratovanje odvisno od zraka v prostoru B23P, 14-100 kW, 200 mm, togo	2066
Seznam pribora dimovodnih sistemov	2149

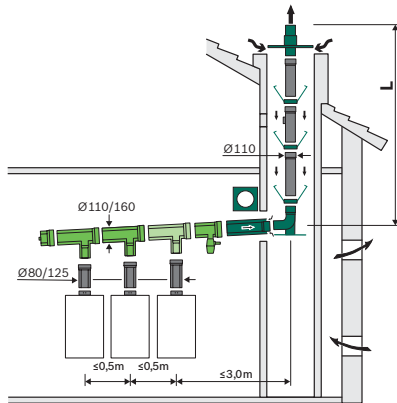
**Kaskadni dimniški sistem, obratovanje neodvisno od zraka v prostoru, C93x, 14-50 kW, 110 mm, togo**

Vedno se vgrajujejo kotli iste nazivne moči / istega tipa.

Upoštevati je potrebno število kolen, kot je prikazano na sliki, v L max (m).

Možne dimenzije dimnika (mm): kotni min. 140x140 / max. 300x300 in okrogli D min. 150 / D max. 350.

Prosimo, da za vse dimenzije dimnika upoštevate priloženo dokumentacijo kotla (navodila za namestitvev).

Za vsa dodatna vprašanja se obrnite na naše prodajne predstavnike.

Osnovni kaskadni set C93x

FC-Set110-C93x

Kataloška št. 7738113215

Osnovni set - dimnik Ø110

FC-Set110-C93x

Kataloška št. 7738113211

Razširitveni kaskadni set C93x

FC-Set110-C93x

Kataloška št. 7738113216

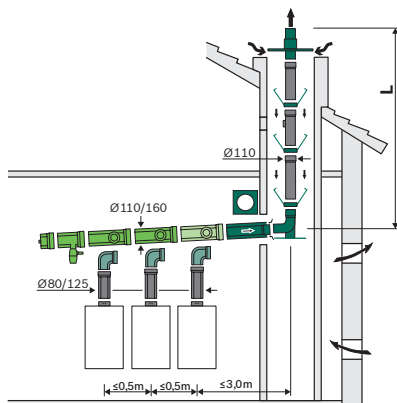
**Osnovni kaskadni set C93x**

FC-Set110-C93x

Kataloška št. 7738113215

Osnovni set - dimnik Ø110

FC-Set110-C93x

Kataloška št. 7738113211

Razširitveni kaskadni set C93x

FC-Set110-C93x

Kataloška št. 7738113216

Koaksialno koleno Ø80/125, 87°

FC-CE80-87

Kataloška št. 7738112648

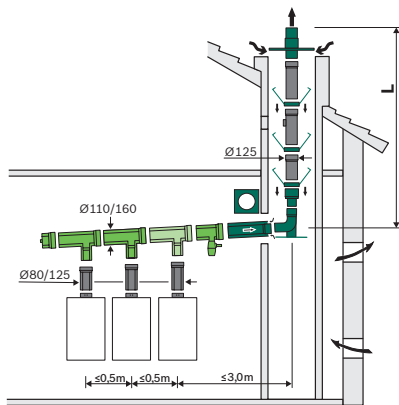

Tip	Opis	Kataloška številka	Cena v EUR (brez DDV-ja)
FC-Set110-C93x	Osnovni kaskadni set C93x, Ø 110/160, dva kotla, obratovanje neodvisno od zraka iz prostora, s priključnima kosoma Ø 80/125, zbirna cev kaskade, koaksialna cev s pokrovom Ø 110/160, koaksialna cev Ø 110/160 L = 1.000 mm, koaksialni odvod kondenzata Ø 110/160	7738113215	423,00
	Razširitveni set kaskade C93x, Ø 110/160, za dodatni kotel s priključnim kosom Ø 80/125, zbirna cev kaskade, koaksialna cev Ø 110/160 L = 1.000 mm	7738113216	212,00
FC-CA80	Koaksialni adapter Ø 80/125	7738112714	30,00
FC-C110-500	Koaksialna cev Ø 110/160, dolžina 0,5 m	7738113099	49,00
FC-C110-1000	Koaksialna cev Ø 110/160, dolžina 1,0 m	7738113100	64,00
FC-C110-2000	Koaksialna cev Ø 110/160, dolžina 2,0 m	7738113101	116,00
FC-CR110	Koaksialna cev z revizijsko odprtino Ø 110/160 mm	7738113107	85,00
FC-CE110-15	Koaksialno koleno Ø 110/160, 15°	7738113102	47,00
FC-CE110-30	Koaksialno koleno Ø 110/160, 30°	7738113103	47,00
FC-CE110-45	Koaksialno koleno Ø 110/160, 45°	7738113104	47,00
FC-CE110-87	Koaksialno koleno Ø 110/160, 87°	7738113105	47,00
FC-CER110-87	Koaksialno koleno z revizijsko odprtino Ø 110/160 mm, 87°	7738113106	85,00
FC-CE80-87	Koaksialno koleno Ø 80/125, 87°	7738112648	38,00
FC-O110	Rozeta Ø 160, enodelna, bela barva	7738113158	85,00
Dovod zraka / odvod dimnih plinov - togo v dimniku (navpični del)			
FC-Set110	Osnovni set C93x - dimnik, Ø 110, nerjaveče jeklo, za obratovanje, neodvisno od zraka v prostoru, prehod skozi steno L = 500 mm, rozeta Ø 160, podporno koleno s konzolo, 6 distančnikov, cev Ø 110 L = 500 mm, pokrov jaška iz nerjavečega jekla, sredstvo za tesnjenje	7738113211	254,00
FC-Set-S110	Set dimovodnih cevi Ø 110, 10 m (4 × 2 m, 1 × 1 m, 2 × 0,5 m)	7738112685	189,00
FC-S110-500	Dimovodna cev Ø 110, 0,5 m	7738112679	14,00
FC-S110-1000	Dimovodna cev Ø 110, 1 m	7738112680	20,00
FC-S110-2000	Dimovodna cev Ø 110, 2 m	7738112681	38,00
FC-SR110	Dimovodna cev z revizijsko odprtino Ø 110	7738112684	33,00
FC-SE110-15	Dimovodno koleno Ø 110, 15°	7738112683	17,00
FC-SE110-30	Dimovodno koleno Ø 110, 30°	7738112682	17,00
FC-SE110-45	Dimovodno koleno Ø 110, 45°	7738113109	12,00
FC-SE110-87	Dimovodno koleno Ø 110, 87°	7738113108	12,00
FC-O110	Distančnik Ø 110, 3 kosi	7738112728	14,00
	Pokrov jaška Ø 110, nerjaveče jeklo	7738112722	180,00

**Kaskadni dimniški sistem, obratovanje neodvisno od zraka v prostoru, C93x, 14-50 kW, 125 mm, togo**

Vedno se vgrajujejo kotli iste nazivne moči / istega tipa.

Upoštevati je potrebno število kolen, kot je prikazano na sliki, v L max (m).

Možne dimenzije dimnika (mm): kotni min. 165x165 / max. 400x400 in okrogli D min. 165 / D max. 450.

Prosimo, da za vse dimenzije dimnika upoštevate priloženo dokumentacijo kotla (navodila za namestitvev).

Za vsa dodatna vprašanja se obrnite na naše prodajne predstavnike.

Osnovni kaskadni set C93x

FC-Set110-C93x

Kataloška št. 7738113215

Osnovni set - dimnik Ø125

FC-Set125-C93x

Kataloška št. 7738113217

Razširitveni kaskadni set C93x

FC-Set110-C93x

Kataloška št. 7738113216

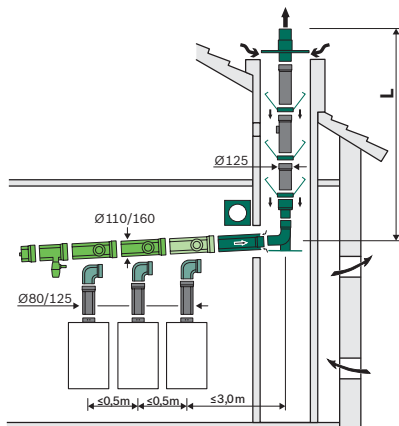
**Osnovni kaskadni set C93x**

FC-Set110-C93x

Kataloška št. 7738113215

Osnovni set - dimnik Ø125

FC-Set125-C93x

Kataloška št. 7738113217

Razširitveni kaskadni set C93x

FC-Set110-C93x

Kataloška št. 7738113216

Koaksialno koleno Ø80/125, 87°

FC-CE80-87

Kataloška št. 7738112648



Tip	Opis	Kataloška številka	Cena v EUR (brez DDV-ja)
Dovod zraka / odvod dimnih plinov (vodoravni del)			
FC-Set110-C93x	Osnovni kaskadni set C93x, Ø 110/160, dva kotla, obratovanje neodvisno od zraka iz prostora, s priključnima kosoma Ø 80/125, zbirna cev kaskade, koaksialna cev s pokrovom Ø 110/160, koaksialna cev Ø 110/160 L = 1.000 mm, koaksialni odvod kondenzata Ø 110/160	7738113215	423,00
	Razširitveni set kaskade C93x, Ø 110/160, za dodatni kotel s priključnim kosom Ø 80/125, zbirna cev kaskade, koaksialna cev Ø 110/160 L = 1.000 mm	7738113216	212,00
FC-CA80	Koaksialni adapter Ø 80/125	7738112714	30,00
FC-C110-500	Koaksialna cev Ø 110/160, dolžina 0,5 m	7738113099	49,00
FC-C110-1000	Koaksialna cev Ø 110/160, dolžina 1,0 m	7738113100	64,00
FC-C110-2000	Koaksialna cev Ø 110/160, dolžina 2,0 m	7738113101	116,00
FC-CR110	Koaksialna cev z revizijsko odprtino Ø 110/160 mm	7738113107	85,00
FC-CE110-15	Koaksialno koleno Ø 110/160, 15°	7738113102	47,00
FC-CE110-30	Koaksialno koleno Ø 110/160, 30°	7738113103	47,00
FC-CE110-45	Koaksialno koleno Ø 110/160, 45°	7738113104	47,00
FC-CE110-87	Koaksialno koleno Ø 110/160, 87°	7738113105	47,00
FC-CER110-87	Koaksialno koleno z revizijsko odprtino Ø 110/160 mm, 87°	7738113106	85,00
FC-CE80-87	Koaksialno koleno Ø 80/125, 87°	7738112648	38,00
FC-O110	Rozeta Ø 160, enodelna, bela barva	7738113158	85,00
Dovod zraka / odvod dimnih plinov - togo v dimniku (navpični del)			
FC-Set125-C93x	Osnovni set C93x - dimnik, Ø 125, nerjaveče jeklo, koaksialni prehod skozi steno L = 500 mm, rozeta Ø 160, podporno koleno s konzolo., adapter Ø 110-Ø 125, 6 distančnikov, cev Ø 125 L = 500 mm iz nerjavnega jekla, pokrov jaška iz nerjavečega jekla., sredstvo za tesnjenje	7738113217	296,00
FC-S125-500	Dimovodna cev Ø 125, 0,5 m	7738113111	21,00
FC-S125-1000	Dimovodna cev Ø 125, 1 m	7738113112	34,00
FC-S125-2000	Dimovodna cev Ø 125, 2 m	7738113113	49,00
FC-SR125	Cev z revizijsko odprtino Ø 125	7738113114	47,00
AZB 719/1	Koleno 15°, Ø 125 mm	87090310	17,00
AZB 724/1	Koleno 30° Ø 125 mm	87090311	17,00
AZB 940	Koleno 45°, Ø 125 mm	87090312	17,00
AZB 934	Koleno 87°, Ø 125 mm	87090313	19,00
AZB 1052	Cevna objemka, Ø 125 mm	87090832	11,00
FC-O125	Distančnik Ø 125-Ø 200, 3 kosi	7738113135	21,00
	Pokrov dimnika Ø 125, nerjaveče jeklo	7738113137	191,00



Kaskadni dimniški sistem, obratovanje odvisno od zraka v prostoru, B23P, 14-50 kW, 80 mm, togo

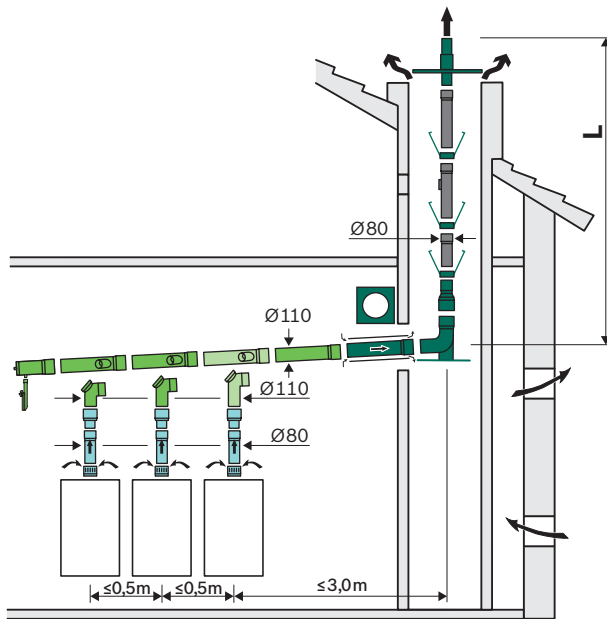

Vedno se vgrajujejo kotli iste nazivne moči / istega tipa.
Upoštevati je potrebno število kolen, kot je prikazano na sliki, v L max (m).

Možne dimenzije dimnika (mm): kotni min. 135x135 / maks. 300x300 in okrogli D min. 155 / D maks. 300.

Prosimo, da za vse dimenzije dimnika upoštevate priloženo dokumentacijo kotla (navodila za namestitev).

Za vsa dodatna vprašanja se obrnite na naše prodajne predstavnike.

Osnovni kaskadni set B23P

FC-Set110-B23P

Kataloška št. 7738113198

Osnovni set - dimnik Ø80

FC-Set180-B23P

Kataloška št. 7738113210

Razširitveni kaskadni set B23P

FC-Set110-B23P

Kataloška št. 7738113202

Priključni set Ø80

(potreben za vsak vgrajen kotel)

FC-Set180-B23P

Kataloška št. 7738113206



Tip	Opis	Kataloška številka	Cena v EUR (brez DDV-ja)
Do vod zraka / odvod dimnih plinov (vodoravni del)			
FC-Set110-B23P	Osnovni kaskadni set B23P, Ø 110, za dva kotla, obratovanje odvisno od zraka iz prostora, s priključnim kosom Ø 80/125	7738113198	233,00
	Razširitveni kaskadni set B23P, Ø 110, za dodatni kotel, obratovanje odvisno od zraka iz prostora, s priključnim kosom Ø 80/125	7738113202	74,00
FC-Set80-B23	Priključni set Ø 80 (potraben za vsak vgrajeni kotel), set za priključitev Ø 80: rešetka, podaljšek cevi Ø 80 L = 500 mm, razširitev Ø 80-Ø 110	7738113206	85,00
FC-S110-500	Dimovodna cev Ø 110, 0,5 m	7738112679	14,00
FC-S110-1000	Dimovodna cev Ø 110, 1 m	7738112680	20,00
FC-S110-2000	Dimovodna cev Ø 110, 2 m	7738112681	38,00
FC-SR110	Dimovodna cev z revizijsko odprtino Ø 110	7738112684	33,00
FC-SE110-87	Dimovodno koleno Ø 110, 87°	7738113108	12,00
FC-SE110-45	Dimovodno koleno Ø 110, 45°	7738113109	12,00
FC-SE110-30	Dimovodno koleno Ø 110, 30°	7738112682	17,00
FC-SE110-15	Dimovodno koleno Ø 110, 15°	7738112683	17,00
FC-SER110-87	Koleno z revizijsko odprtino Ø 110, 87°	7738113110	21,00
FC-CA80	Koaksialni adapter Ø 80/125	7738112714	30,00
Do vod zraka / odvod dimnih plinov - togo v dimniku (navpični del)			
FC-Set80	Osnovni set B23P - dimnik, Ø 80, nerjaveče jeklo, prehod skozi steno L = 500 mm, rozeta Ø 160, podporno koleno s konzolo, reducirni kos Ø 110-Ø 80, 6 distančnikov, cev Ø 80 L = 500 mm, pokrov jaška iz nerjavečega jekla, sredstvo za tesnjenje	7738113210	265,00
FC-Set-S80	Set dimovodnih cevi Ø 80, 10 m (4 × 2 m, 1 × 1 m, 2 × 0,5 m)	7738112670	104,00
	Dimovodna cev Ø 80, 0,25 m	87092078	8,00
FC-S80-500	Dimovodna cev Ø 80, 0,5 m	7738112650	10,00
FC-S80-1000	Dimovodna cev Ø 80, 1 m	7738112651	12,00
FC-S80-2000	Dimovodna cev Ø 80, 2 m	7738112652	19,00
FC-SR80	Dimovodno koleno z revizijsko odprtino Ø 80	7738112669	18,00
FC-SE80-15	Dimovodno koleno Ø 80, 15°	7738112667	8,00
FC-SE80-30	Dimovodno koleno Ø 80, 30°	7738112668	8,00
FC-SE80-45	Dimovodno koleno Ø 80, 45°	7738112653	7,00
FC-SE80-87	Dimovodno koleno Ø 80, 87°	7738112654	8,00
	PP-koleno z revizijo Ø 80, 87°	7738112596	23,00
FC-O80	Distančnik Ø 80 (3 kosi)	7738112597	11,00
	Zaščitna rešetka Ø 80	55020500	11,00



Kaskadni dimniški sistemi, obratovanje odvisno od zraka iz prostora, B23P, 14-50 kW, 110 mm, togo

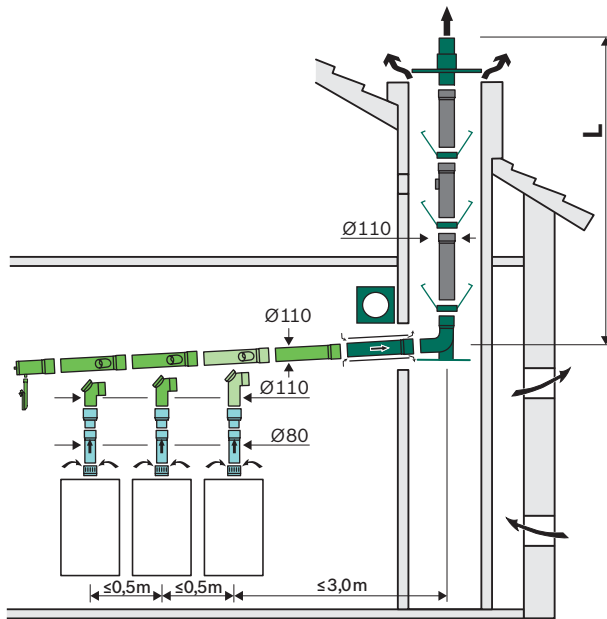

Vedno se vgrajujejo kotli iste nazivne moči / istega tipa.

Upoštevati je potrebno število kolen, kot je prikazano na sliki, v L max (m).

Možne dimenzije dimnika (mm): kotni min. 170x170 / max. 300x300 in okrogli D min. 190 / D max. 350.

Prosimo, da za vse dimenzije dimnika upoštevate priloženo dokumentacijo kotla (navodila za namestitve).

Za vsa dodatna vprašanja se obrnite na naše prodajne predstavnike.

Osnovni kaskadni set B23P

FC-Set110-B23P

Kataloška št. 7738113198

Osnovni set - dimnik Ø110

FC-Set110

Kataloška št. 7738113211

Razširitveni kaskadni set B23P

FC-Set110-B23P

Kataloška št. 7738113202

Priključni set Ø80

(potreben za vsak vgrajen kotel)

FC-Set80-B23P

Kataloška št. 7738113206

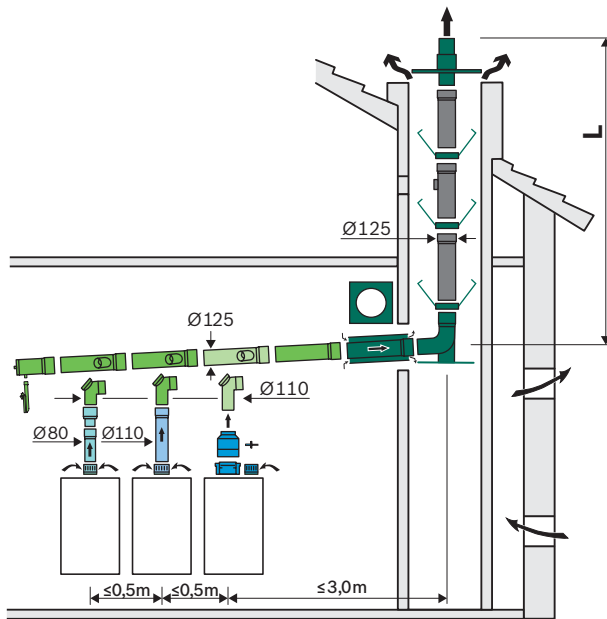

Tip	Opis	Kataloška številka	Cena v EUR (brez DDV-ja)
Dovod zraka / odvod dimnih plinov (vodoravni del)			
FC-Set110-B23P	Osnovni kaskadni set B23P, Ø 110, za dva kotla, obratovanje odvisno od zraka iz prostora, s priključnim kosom Ø 80/125	7738113199	233,00
	Razširitveni kaskadni set B23P, Ø 110, za dodatni kotel, obratovanje odvisno od zraka iz prostora, s priključnim kosom Ø 80/125	7738113202	74,00
FC-Set80-B23	Priključni set Ø 80 (potraben za vsak vgrajeni kotel), set za priključitev Ø 80: rešetka, podaljšek cevi Ø 80 L = 500 mm, razširitev Ø 80-Ø 110	7738113206	85,00
FC-S110-500	Dimovodna cev Ø 110, 0,5 m	7738112679	14,00
FC-S110-1000	Dimovodna cev Ø 110, 1 m	7738112680	20,00
FC-S110-2000	Dimovodna cev Ø 110, 2 m	7738112681	38,00
FC-SR110	Dimovodna cev z revizijsko odprtino Ø 110	7738112684	33,00
FC-SE110-87	Dimovodno koleno Ø 110, 87°	7738113108	12,00
FC-SE110-45	Dimovodno koleno Ø 110, 45°	7738113109	12,00
FC-SE110-30	Dimovodno koleno Ø 110, 30°	7738112682	17,00
FC-SE110-15	Dimovodno koleno Ø 110, 15°	7738112683	17,00
FC-SER110-87	Koleno z revizijsko odprtino Ø 110, 87°	7738113110	21,00
FC-CA80	Koaksialni adapter Ø 80/125	7738112714	30,00
Dovod zraka / odvod dimnih plinov - togo v dimniku (navpični del)			
FC-Set110	Osnovni set C93x - dimnik, Ø 110, nerjaveče jeklo, za obratovanje, neodvisno od zraka v prostoru, prehod skozi steno L = 500 mm, rozeta Ø 160, podporno koleno s konzolo, 6 distančnikov, cev Ø 110 L = 500 mm, pokrov jaška iz nerjavečega jekla, sredstvo za tesnjenje	7738113211	254,00
FC-Set-S110	Set dimovodnih cevi Ø 110, 10 m (4 × 2 m, 1 × 1 m, 2 × 0,5 m)	7738112685	189,00
FC-S110-500	Dimovodna cev Ø 110, 0,5 m	7738112679	14,00
FC-S110-1000	Dimovodna cev Ø 110, 1 m	7738112680	20,00
FC-S110-2000	Dimovodna cev Ø 110, 2 m	7738112681	38,00
FC-SR110	Dimovodna cev z revizijsko odprtino Ø 110	7738112684	33,00
FC-SE110-15	Dimovodno koleno Ø 110, 15°	7738112683	17,00
FC-SE110-30	Dimovodno koleno Ø 110, 30°	7738112682	17,00
FC-SE110-45	Dimovodno koleno Ø 110, 45°	7738113109	12,00
FC-SE110-87	Dimovodno koleno Ø 110, 87°	7738113108	12,00
FC-O110	Distančnik Ø 110, 3 kosi	7738112728	14,00
	Pokrov jaška Ø 110, nerjaveče jeklo	7738112722	180,00

**Kaskadni dimniški sistem, obratovanje odvisno od zraka v prostoru, B23P, 14-100 kW, 125 mm, togo**

Vedno se vgrajujejo kotli iste nazivne moči / istega tipa.

Upoštevati je potrebno število kolen, kot je prikazano na sliki, v L max (m).

Možne dimenzije dimnika (mm): kotni min. 185x185 / max. 400x400 in okrogli D min. 205 / D max. 450.

Prosimo, da za vse dimenzije dimnika upoštevate priloženo dokumentacijo kotla (navodila za namestitvev).

Tip kotla	Število kotlov	Podtlak L max (m)
ZBR 70	2	24
ZBR 100	2	14

Opomba

Razdalja od prvega kotla do dimnika je $\leq 2,5$ m (nanaša se na ZBR 70, ZBR 100).

Odstopanje velikosti dimnika in kombinacije velikosti kotla je potrebno izračunati ločeno v skladu z EN13384.

Za pripravo predračuna se obrnite na naše prodajne predstavnike.

Osnovni kaskadni set B23P

FC-Set125-B23P

Kataloška št. 7738113199

Osnovni set - dimnik Ø125

FC- Set125-B23P

Kataloška št. 7738113212

Razširitveni kaskadni set B23P

FC- Set125-B23P

Kataloška št. 7738113203

Možnost 1: Priključni set Ø80

FC- Set80-B23P

Kataloška št. 7738113206

**Možnost 2: Priključni set Ø110
(pri podtlaku ZBR 70/100)***

FC- Set110-B23P

Kataloška št. 7738113207

**Opcija 3: Priključni set Ø110/160
(z nepovratno loputo za nadtlak ZBR
70/100)***

FC- Set110-B23P

Kataloška št. 7738113208

*Poleg seta je potreben koaksialni priključni kos 110/160 (FC-CA110) s kataloško številko 7101418.

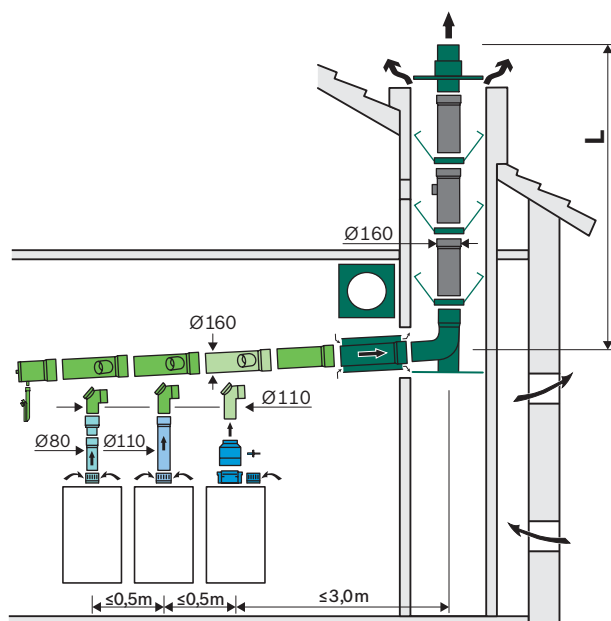

Tip	Opis	Kataloška številka	Cena v EUR (brez DDV-ja)
Dovod zraka / odvod dimnih plinov (vodoravni del)			
FC-Set125-B23P	Osnovni kaskadni set B23P, Ø 110, za dva kotla, obratovanje odvisno od zraka iz prostora, s priključnim kosom Ø 80/125	7738113199	233,00
	Razširitveni kaskadni set B23P, Ø 125, obratovanje odvisno od zraka iz prostora s priključnim kosom Ø 80/125	7738113203	85,00
FC-Set80-B23	Priključni set Ø 80 (potreben za vsak vgrajeni kotel), set za priključitev Ø 80: rešetka, podaljšek cevi Ø 80 L = 500 mm, razširitev Ø 80-Ø 110	7738113206	85,00
FC-Set110-B23P	Priključni set Ø 110 brez nepovratne lopute (potreben za vsak vgrajen kotel), set za priključitev Ø 110: rešetka, podaljšek cevi Ø 110 L = 500 mm	7738113207	106,00
	Priključni set Ø 110/160 z nepovratno loputo (potreben za vsak vgrajen kotel), set za priključitev Ø 110/160: koaksialni reducirni kos Ø 110/160 na Ø 110, rešetka, tipalo dimnih plinov	7738113208	275,00
FC-CA110	KAS koaksialni Ø 110/160	7101418	41,83
FC-S125-500	Dimovodna cev Ø 125, 0,5 m	7738113111	21,00
FC-S125-1000	Dimovodna cev Ø 125, 1 m	7738113112	34,00
FC-S125-2000	Dimovodna cev Ø 125, 2 m	7738113113	49,00
FC-SR125	Cev z revizijsko odprtino Ø 125	7738113114	47,00
AZB 719/1	Koleno 15°, Ø 125 mm	87090310	17,00
AZB 724/1	Koleno 30° Ø 125 mm	87090311	17,00
AZB 940	Koleno 45°, Ø 125 mm	87090312	17,00
AZB 934	Koleno 87°, Ø 125 mm	87090313	19,00
AZB 997	Koleno z odprtino za čiščenje 87°, Ø 125 mm	87090882	65,00
FC-CA80	Koaksialni adapter Ø 80/125	7738112714	30,00
Dovod zraka / odvod dimnih plinov - togo v dimniku (navpični del)			
FC-Set125-B23P	Osnovni set B23P - dimniku, Ø 125, nerjaveče jeklo, prehod skozi steno L = 500 mm, rozeta Ø 185, podporno koleno s konzolo, 6 distančnikov, cev Ø 125 L = 500 mm, pokrov jaška iz nerjavečega jekla, sredstvo za tesnjenje	7738113212	328,00
FC-S125-500	Dimovodna cev Ø 125, 0,5 m	7738113111	21,00
FC-S125-1000	Dimovodna cev Ø 125, 1 m	7738113112	34,00
FC-S125-2000	Dimovodna cev Ø 125, 2 m	7738113113	49,00
FC-SR125	Cev z revizijsko odprtino Ø 125	7738113114	47,00
AZB 719/1	Koleno 15°, Ø 125 mm	87090310	17,00
AZB 724/1	Koleno 30° Ø 125 mm	87090311	17,00
AZB 940	Koleno 45°, Ø 125 mm	87090312	17,00
AZB 934	Koleno 87°, Ø 125 mm	87090313	19,00
AZB 1052	Cevna objemka, Ø 125 mm	87090832	11,00
FC-O125	Distančnik Ø 125-Ø 200, 3 kosi	7738113135	21,00
	Pokrov dimnika Ø 125, nerjaveče jeklo	7738113137	191,00
FC-O100	Rešetka za dovodni zrak Ø 100	7738113209	32,00

**Kaskadni dimniški sistem, obratovanje odvisno od zraka iz prostora B23P, 14-100 kW, 160 mm, togo**

Vedno se vgrajujejo kotli iste nazivne moči / istega tipa.

Upoštevati je potrebno število kolen, kot je prikazano na sliki, v L max (m).

Možne dimenzije dimnika (mm): kotni min. 225x225 / max. 450x450 in okrogli D min. 245 / D max. 510.

Prosimo, da za vse dimenzije dimnika upoštevate priloženo dokumentacijo kotla (navodila za namestitvev).

Tip kotla	Število kotlov	Podtlak L max (m)	Podtlak L min (m)	Pretlak L max (m)
ZBR 70	2	50	4	50
	3	–	–	47
	4	–	–	15
ZBR 100	2	28	9	50
	3	–	–	30
	4	–	–	6

Opomba

Razdalja od prvega kotla do dimnika je ≤ 2,5 m (nanaša se na ZBR 70, ZBR 100).

Odstopanje velikosti dimnika in kombinacije velikosti kotla je potrebno izračunati ločeno v skladu z EN13384.

Za pripravo predračuna se obrnite na naše prodajne predstavnike.

Osnovni kaskadni set B23P

FC-Set160-B23P

Kataloška št. 7738113200

Osnovni set - dimnik Ø160

FC-Set160-B23P

Kataloška št. 7738113213

Razširitveni kaskadni set B23P

FC-Set160-B23P

Kataloška št. 7738113204

Možnost 1: Priključni set Ø80

FC-Set80-B23P

Kataloška št. 7738113206

Možnost 2: Priključni set Ø110**(pri podtlaku ZBR 70/100)***

FC-Set110-B23P

Kataloška št. 7738113207

Opcija 3: Priključni set Ø110/160**(z nepovratno loputo za nadtlak ZBR 70/100)***

FC-Set110-B23P

Kataloška št. 7738113208

*Poleg seta je potreben koaksialni priključni kos 110/160 (FC-CA110) s kataloško številko 7101418.

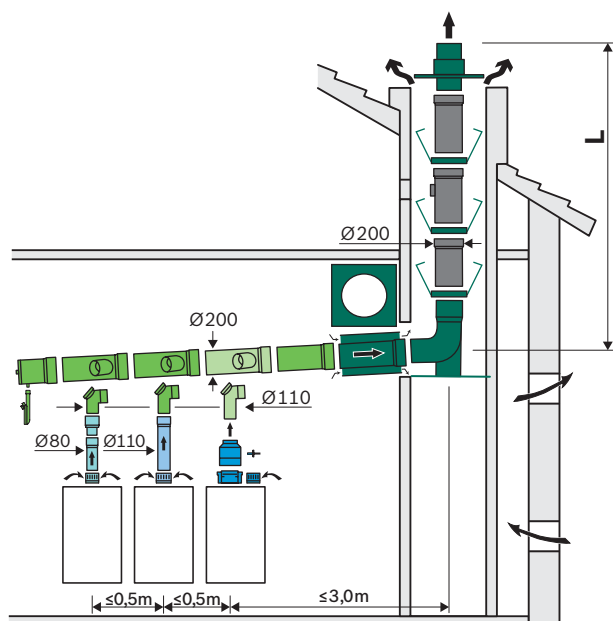

Tip	Opis	Kataloška številka	Cena v EUR (brez DDV-ja)
Dovod zraka / odvod dimnih plinov (vodoravni del)			
FC-Set160-B23P	Osnovni kaskadni set B23P, Ø 160, dva kotla, obratovanje odvisno od zraka iz prostora s priključnim kosom Ø 110/160	7738113200	381,00
	Razširitveni kaskadni set B23P, Ø 160, za dodatni kotel, obratovanje odvisno od zraka iz prostora s priključnim kosom Ø 80/125	7738113204	127,00
FC-Set80-B23	Priključni set Ø 80 (potreben za vsak vgrajeni kotel), set za priključitev Ø 80: rešetka, podaljšek cevi Ø 80 L = 500 mm, razširitev Ø 80-Ø 110	7738113206	85,00
FC-Set110-B23P	Priključni set Ø 110 brez nepovratne lopute (potreben za vsak vgrajen kotel), set za priključitev Ø 110: rešetka, podaljšek cevi Ø 110 L = 500 mm	7738113207	106,00
	Priključni set Ø 110/160 z nepovratno loputo (potreben za vsak vgrajen kotel), set za priključitev Ø 110/160: koaksialni reducirni kos Ø 110/160 na Ø 110, rešetka, tipalo dimnih plinov	7738113208	275,00
FC-CA110	KAS koaksialni Ø 110/160	7101418	41,83
FC-S160-500	Dimovodna cev Ø 160, 0,5 m	7738113118	33,00
FC-S160-1000	Dimovodna cev Ø 160, 1 m	7738113119	44,00
FC-S160-2000	Dimovodna cev Ø 160, 2 m	7738113120	77,00
FC-SR160	Cev z revizijsko odprtino Ø 160	7738113121	69,00
AZB 964	Koleno 15°, Ø 160	87090315	24,00
AZB 966	Koleno 30°, Ø 160	87090316	24,00
AZB 970	Koleno 45°, Ø 160	87090317	24,00
AZB 974	Koleno 87°, Ø 160	87090318	24,00
AZB 998	Koleno z odprtino za čiščenje 87°, Ø 160 mm	87090884	100,00
FC-CA80	Koaksialni adapter Ø 80/125	7738112714	30,00
Dovod zraka / odvod dimnih plinov - togo v dimniku (navpični del)			
FC-Set160-B23P	Osnovni set B23P - dimnik, Ø 160, nerjaveče jeklo, prehod skozi steno L = 500 mm, rozeta Ø 225, podporno koleno s konzolo, 6 distančnikov, cev Ø 160 L = 500 mm, pokrov jaška iz nerjavečega jekla, sredstvo za tesnjenje	7738113213	381,00
FC-S160-500	Dimovodna cev Ø 160, 0,5 m	7738113118	33,00
FC-S160-1000	Dimovodna cev Ø 160, 1 m	7738113119	44,00
FC-S160-2000	Dimovodna cev Ø 160, 2 m	7738113120	77,00
FC-SR160	Cev z revizijsko odprtino Ø 160	7738113121	69,00
AZB 964	Koleno 15°, Ø 160	87090315	24,00
AZB 966	Koleno 30°, Ø 160	87090316	24,00
AZB 970	Koleno 45°, Ø 160	87090317	24,00
AZB 974	Koleno 87°, Ø 160	87090318	24,00
AZB 1053	Cevna objemka, Ø 160 mm	87090834	16,00
FC-O125	Distančnik Ø 125-Ø 200, 3 kosi	7738113135	21,00
FC-O160	Pokrov dimnika Ø 160, nerjaveče jeklo	7738113138	212,00
FC-O100	Rešetka za dovodni zrak Ø 100	7738113209	32,00

**Kaskadni dimniški sistem, obratovanje odvisno od zraka iz prostora B23P, 14-100 kW, 200 mm, togo**

Vedno se vgrajujejo kotli iste nazivne moči / istega tipa.

Upoštevati je potrebno število kolen, kot je prikazano na sliki, v L max (m).

Možne dimenzije dimnika (mm): kotni min. 265x265 / max. 500x500 in okrogli D min. 285 / D max. 560.

Prosimo, da za vse dimenzije dimnika upoštevate priloženo dokumentacijo kotla (navodila za namestitvev).

Tip kotla	Število kotlov	Podtlak L max (m)	Podtlak L min (m)	Pretlak L max (m)
ZBR 70	2	50	2	50
	3	50	8	50
	4	-	-	50
	5	-	-	50
	6	-	-	50
	7	-	-	10
	ZBR 100	2	50	2
3		-	-	50
4		-	-	50
5		-	-	34
6		-	-	12

Osnovni kaskadni set B23P

FC-Set200-B23P

Kataloška št. 7738113201

Osnovni set - dimnik Ø200

FC-Set200-B23P

Kataloška št. 7738113214

Razširitveni kaskadni set B23P

FC-Set200-B23P

Kataloška št. 7738113205

Možnost 1: Priključni set Ø80

FC-Set80-B23P

Kataloška št. 7738113206

Možnost 2: Priključni set Ø110 (pri podtlaku ZBR 70/100)*

FC-Set110-B23P

Kataloška št. 7738113207

Opcija 3: Priključni set Ø110/160 (z nepovratno loputo za nadtlak ZBR 70/100)*

FC-Set110-B23P

Kataloška št. 7738113208

Opomba

Razdalja od prvega kotla do dimnika je ≤ 2,5 m (nanaša se na ZBR 70, ZBR 100).

Odstopanje velikosti dimnika in kombinacije velikosti kotla je potrebno izračunati ločeno v skladu z EN13384.

Za pripravo predračuna se obrnite na naše prodajne predstavnike.

*Poleg tega je potreben koaksialni priključni kos 110/160 (FC-CA110) s kataloško številko 7101418.



Tip	Opis	Kataloška številka	Cena v EUR (brez DDV-ja)
Dovod zraka / odvod dimnih plinov (vodoravni del)			
FC-Set200-B23P	Osnovni kaskadni set B23P, Ø 200, za dva kotla, obratovanje v odvisnosti od zraka v prostoru s priključnim kosom Ø 110/160	7738113201	508,00
	Razširitveni kaskadni set B23P, Ø 200, za dodatni kotel, obratovanje v odvisnosti od zraka v prostoru s priključnim kosom Ø 80/125	7738113205	191,00
FC-Set80-B23	Priključni set Ø 80 (potreben za vsak vgrajeni kotel), set za priključitev Ø 80: rešetka, podaljšek cevi Ø 80 L = 500 mm, razširitev Ø 80-Ø 110	7738113206	85,00
FC-Set110-B23P	Priključni set Ø 110 brez nepovratne lopute (potreben za vsak vgrajen kotel), set za priključitev Ø 110: rešetka, podaljšek cevi Ø 110 L = 500 mm	7738113207	106,00
	Priključni set Ø 110/160 z nepovratno loputo (potreben za vsak vgrajen kotel), set za priključitev Ø 110/160: koaksialni reducirni kos Ø 110/160 na Ø 110, rešetka, tipalo dimnih plinov	7738113208	275,00
FC-CA110	KAS koaksialni Ø 110/160	7101418	41,83
FC-S200-500	Dimovodna cev Ø 200, 0,5 m	7738113122	43,00
FC-S200-1000	Dimovodna cev Ø 200, 1 m	7738113123	57,00
FC-S200-2000	Dimovodna cev Ø 200, 2 m	7738113124	100,00
FC-SR200	Cev z revizijsko odprtino Ø 200	7738113125	89,00
AZB 967	Koleno 30° Ø 200 (PP)	87090320	122,00
AZB 971	Koleno 45° Ø 200 (PP)	87090321	128,00
AZB 975	Koleno 87° Ø 200 (PP)	87090322	158,00
AZB 999	Koleno z revizijsko odprtino 87°, Ø 200 mm	87090886	233,00
FC-CA80	Koaksialni adapter Ø 80/125	7738112714	30,00
Dovod zraka / odvod dimnih plinov - togo v dimniku (navpični del)			
FC-Set200	Osnovni set B23P - dimnik, Ø 200, nerjaveče jeklo, prehod skozi steno L = 500 mm, rozeta Ø 300, podporno koleno s konzolo, 6 distančnikov, cev Ø 200 L = 500 mm, pokrov jaška iz nerjavečega jekla, sredstvo za tesnjenje	7738113214	529,00
FC-S200-500	Dimovodna cev Ø 200, 0,5 m	7738113122	43,00
FC-S200-1000	Dimovodna cev Ø 200, 1 m	7738113123	57,00
FC-S200-2000	Dimovodna cev Ø 200, 2 m	7738113124	100,00
FC-SR200	Cev z revizijsko odprtino Ø 200	7738113125	89,00
AZB 967	Koleno 30° Ø 200 (PP)	87090320	122,00
AZB 971	Koleno 45° Ø 200 (PP)	87090321	128,00
AZB 975	Koleno 87° Ø 200 (PP)	87090322	158,00
AZB 1054	Cevna objemka, Ø 200 mm	87090836	26,00
FC-O125	Distančnik Ø 125-Ø 200, 3 kosi	7738113135	21,00
FC-O200	Pokrov dimnika Ø 200, nerjaveče jeklo	7738113139	233,00
FC-O100	Rešetka za dovodni zrak Ø 100	7738113209	32,00



Skupni dimnik za več kotlov od 14 do 30 kW

Dovod zraka/ dimovodni sistem	Dovod zraka/ dimovodni sistem	Dimovodni priključek	Kategorija	Premer dimovodne cevi	Izvedba cevi
v dimniku z odvodom kondenzata v nadstropju	▶ neodvisno od zraka v prostoru	▶ zgoraj na kotlu	▶ C(14)3x	▶ 80/125 - 80 mm	▶ toga
				▶ 80/125 - 110 mm	▶ gibljiva
v dimniku z centralnim odvodom kondenzata nad najnižjim kotlom	▶ neodvisno od zraka v prostoru	▶ zgoraj na kotlu	▶ C(14)3x	▶ 80/125 - 110 mm	▶ toga
v dimniku z centralnim odvodom kondenzata	▶ neodvisno od zraka v prostoru	▶ zgoraj na kotlu	▶ C(14)3x	▶ 80/125 - 110 mm	▶ toga
				▶ 80/125 - 125 mm	▶ toga
				▶ 80/125 - 160 mm	▶ toga
				▶ 80/125 - 200 mm	▶ toga
na fasadi	▶ neodvisno od zraka v prostoru	▶ zgoraj na kotlu	▶ C(13)3x	▶ 80/125 - 110/160 mm	▶ toga

2

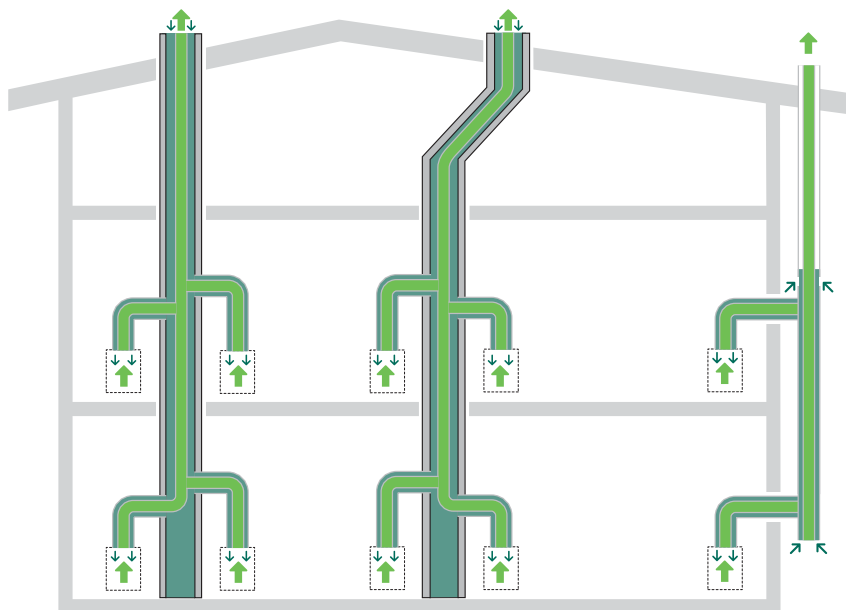

Vsebina	Stran
Večkraten zajem, obratovanje neodvisno od zraka v prostoru, C(14)3x, 14-30 kW, 80/125 – 80 mm, togi z odvodom kondenzata v nadstropju	2070
Večkraten zajem, obratovanje neodvisno od zraka v prostoru, C(14)3x, 14-30 kW, 80/125 – 110 mm, gibljivi z odvodom kondenzata v nadstropju	2072
Večkraten zajem, obratovanje neodvisno od zraka v prostoru, C(14)3x, 14-30 kW, 80/125 – 110 mm, togi s centralnim odvodom kondenzata nad najnižjim kotlom	2074
Večkraten zajem, obratovanje neodvisno od zraka v prostoru, C(14)3x, 14-30 kW, 80/125 – 110 mm, togi, s centralnim ali decentraliziranim odvodom kondenzata	2076
Večkraten zajem, obratovanje neodvisno od zraka v prostoru, C(14)3x, 14-30 kW, 80/125 – 125 mm, togi, s centralnim odvodom kondenzata	2078
Večkraten zajem, obratovanje neodvisno od zraka v prostoru, C(14)3x, 14-30 kW, 80/125 – 160 mm, togi, s centralnim odvodom kondenzata	2080
Večkraten zajem, obratovanje neodvisno od zraka v prostoru, C(14)3x, 14-30 kW, 80/125 – 200 mm, togi, s centralnim odvodom kondenzata	2082
Večkraten zajem, obratovanje neodvisno od zraka v prostoru, C(13)3x, 14-30 kW, 80/125 – 110/160 mm, togi	2084
Seznam pribora dimovodnih sistemov	2149



Večkraten zajem, obratovanje neodvisno od zraka v prostoru, C(14)3x, 14-30 kW, 80/125 – 80 mm, togi

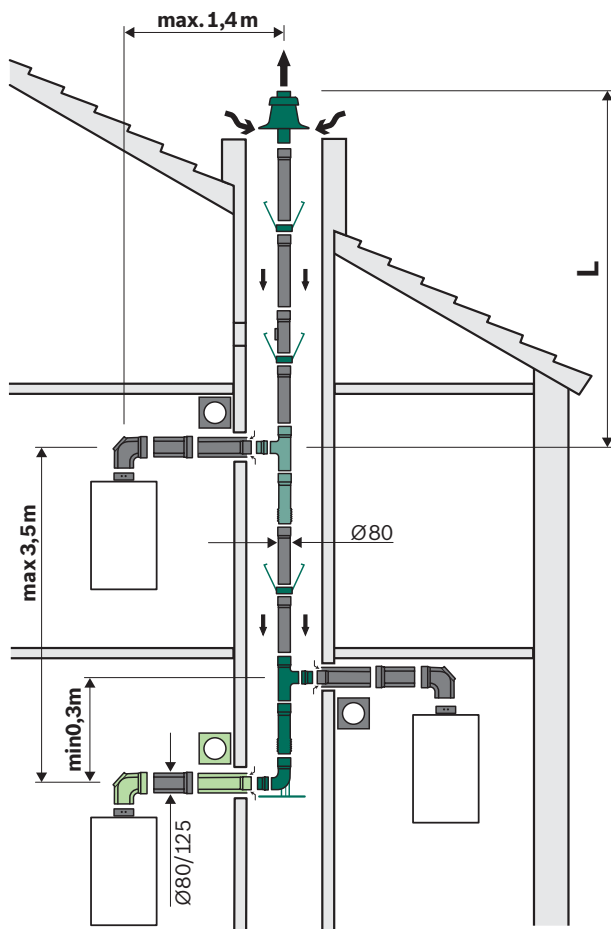

Splošno:

1. Priklučitev kotla na dimnik: maks. 1,4 m (vključno z revizijskim kolenom na kotlu)
 2. Razdalja med kotli: min 0,3 m – max. 3,5 m
 3. Vedno se vgrajujejo kotli iste nazivne moči / istega tipa
- Možne dimenzije dimnika (mm): kotni min. 120x120 / maks. 300x300 in okrogli D min. 120 / D maks. 300.
- Prosimo, da za vse dimenzije dimnika upoštevate priloženo dokumentacijo kotla (navodila za namestitve).

Opomba

Večkraten zajem dimnika je potrebno izračunati ločeno v skladu z EN13384.

Za pripravo predračuna se obrnite na naše prodajne predstavnike.

Z obročem za odvod kondenzata v kotel

	<p>Osnovni set C(14)3x FC-Set80-C(14)3x Kataloška št. 7738112581</p>
	<p>Možnost 1: Osnovni set C (14) 3x - dimnik z odvodnim obročem kondenzata (za 2 kotla) FC-Set80-C(14)3x Kataloška št. 7738112583</p>

Odvod kondenzata v nadstropju

	<p>Osnovni set C(14)3x FC-Set80-C(14)3x Kataloška št. 7738112581</p>
	<p>Možnost 2: Osnovni set C(14)3x - dimnik FC-Set80-C(14)3x Kataloška št. 7738113337</p>
	<p>Razširitveni set C(14)3x - dimnik (za 3 in vse naslednje kotle) FC-Set80-C(14)3x Kataloška št. 7738113178 (opomba: razširitev paketa 7738113337)</p>





Tip	Opis	Kataloška številka	Cena v EUR (brez DDV-ja)
Dovod zraka / odvod dimnih plinov (vodravni del)			
FC-Set80-C(14)3x	Osnovni set C(14)3x, Ø 80/125: revizijsko koleno 87°, koaksialna cev 500 mm, rozeta	7738112581	164,00
FC-C80-500	Koaksialna cev Ø 80/125 mm, dolžina 0,5 m	7738112645	37,00
FC-C80-1000	Koaksialna cev Ø 80/125 mm, dolžina 1 m	7738112646	49,00
FC-C80-2000	Koaksialna cev Ø 80/125 mm, dolžina 2 m	7738112647	110,00
FC-CR80	Koaksialna cev z revizijsko odprtino Ø 80/125 mm	7738112666	59,00
FC-CE80-15	Koaksialno koleno Ø 80/125, 15°	7738112594	34,00
FC-CE80-30	Koaksialno koleno Ø 80/125, 30°	7738112664	34,00
FC-CE80-45	Koaksialno koleno Ø 80/125, 45°	7738112593	31,00
FC-CE80-87	Koaksialno koleno Ø 80/125, 87°	7738112648	38,00
FC-CER80-87	Koaksialno koleno z revizijsko odprtino Ø 80/125 mm, 87°	7738112665	71,00
FC-CO80	Drсни tulec Ø 80/125, dolžina 300 mm	7738112729	47,00
FC-O80	Rozeta Ø 125, dvodelna, bela barva	7738112725	34,00
	Rozeta Ø 125, enodelna, bela barva	7738112595	23,00
FC-CA80-87	KAS koaksialni Ø 80/125, 87°	7738112717	47,00
Dovod zraka / odvod dimnih plinov - togo v dimniku (navpični del)			
FC-Set80-C(14)3x	Osnovni set - dimnik C(14)3x, Ø 80, plastični, togi nosilna konzola, dvodelno podporno koleno, nosilec za steno, T-kos Ø 80 s priključkom Ø 80 (dvodelni), 6 distančnikov, cev Ø 80 L = 500 mm odporna proti UV-žarkom, pokrov jaška iz plastike - črni, sredstvo za tesnjenje	7738113337	360,00
	Razširitveni set - dimnik C(14)3x, Ø 80, togi, 300 mm, za tretji in vse nadaljnje kotle	7738113178	144,00
FC-Set80-C(14)3x	Osnovni set - dimnik C(14)3x z odvodnim obročem kondenzata Ø 80, togi: LAS T-kos PP (1 kos), obroč za odvod kondenzata, cevna objemka, priključna prirobnica Ø 80, podporno koleno s konzolo Ø 80, distančnik (6 kosov), pokrov jaška, PP-cev za UV-zaščito 500 mm	7738112583	378,00
FC-Set-S80	Set dimovodnih cevi Ø 80, 10 m (4 × 2 m, 1 × 1 m, 2 × 0,5 m)	7738112670	104,00
	Dimovodna cev Ø 80, 0,25 m	87092078	8,00
FC-S80-500	Dimovodna cev Ø 80, 0,5 m	7738112650	10,00
FC-S80-1000	Dimovodna cev Ø 80, 1 m	7738112651	12,00
FC-S80-2000	Dimovodna cev Ø 80, 2 m	7738112652	19,00
FC-O80	Distančnik Ø 80 (3 kosi)	7738112597	11,00
FC-SR80	Dimovodno koleno z revizijsko odprtino Ø 80	7738112669	18,00
FC-SE80-15	Dimovodno koleno Ø 80, 15°	7738112667	8,00
FC-SE80-30	Dimovodno koleno Ø 80, 30°	7738112668	8,00
FC-SE80-45	Dimovodno koleno Ø 80, 45°	7738112653	7,00
FC-SE80-87	Dimovodno koleno Ø 80, 87°	7738112654	8,00
	PP-koleno z revizijo Ø 80, 87°	7738112596	23,00
FC-O80	2 slepa pokrova Ø 80 in Ø 125 s podaljškom na notranji strani stene, za kasnejšo priključitev kotla: slepi pokrov Ø 80, slepi pokrov Ø 125, prehod skozi steno Ø 125, pokrov za kanal	7738113344	95,00
	Pokrov jaška Ø 80, plastični	7738112719	73,00
	Zaščitna rešetka Ø 80	55020500	11,00



Večkraten zajem, obratovanje neodvisno od zraka iz prostora, C(14)3x, 14-30 kW, 80/125 – 110 mm, gibljivi

2

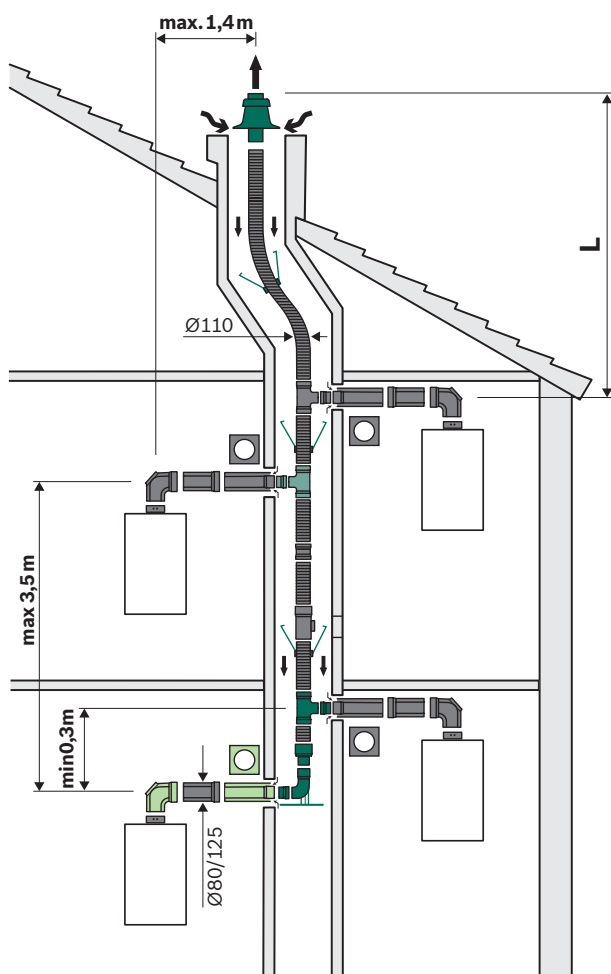

Splošno:

1. Priklučitev kotla na dimnik: maks. 1,4 m (vključno z revizijskim kolenom na kotlu)
2. Razdalja med kotli: min 0,3 m – max. 3,5 m
3. Vedno se vgrajujejo kotli iste nazivne moči / istega tipa
Možne dimenzije dimnika (mm): kotni min. 140x140 / max. 300x3000 in okrogli D min. 150 / D max. 350.
Prosimo, da za vse dimenzije dimnika upoštevate priloženo dokumentacijo kotla (navodila za namestitve).
4. Vsi stenski kondenzacijski kotli Bosch imajo vgrajeno nepovratno loputo za dimne pline.

Opomba

Večkraten zajem dimnika je potrebno izračunati ločeno v skladu z EN13384.

Za pripravo predračuna se obrnite na naše prodajne predstavnike.

Z obročem za odvod kondenzata v kotel

	Osnovni set C(14)3x FC-Set80-C(14)3x Kataloška št. 7738112581
	Možnost 1: Osnovni set C(14)3x - dimnik Flex, z odvodnim obročem kondenzata (za 2 kotla) FC-Set110-C(14)3x Kataloška št. 7738112586
	Razširitveni set C(14)3x - dimnik Flex Ø 110, gibljiv z odvodnim obročem kondenzata (za 3 in vsak naslednji kotel) FC-Set110-C(14)3x Kataloška št. 7738112589 (opomba: za paket 7738112586)

Odvod kondenzata v nadstropju

	Osnovni set C(14)3x FC-Set80-C(14)3x Kataloška št. 7738112581
	Možnost 2: Osnovni set C(14)3x - dimnik Flex FC-Set110-C(14)3x Kataloška št. 7738113341
	Razširitveni set C(14)3x - dimnik Flex (za 3 in vsak nadaljnji kotel) FC-Set110-C(14)3x Kataloška št. 7738113185 (opomba: za paket 7738113341)



Tip	Opis	Kataloška številka	Cena v EUR (brez DDV-ja)
Dovod zraka / odvod dimnih plinov (vodoravni del)			
FC-Set80-C(14)3x	Osnovni set C(14)3x, Ø 80/125: revizijsko koleno 87°, koaksialna cev 500 mm, rozeta	7738112581	164,00
FC-C80-500	Koaksialna cev Ø 80/125 mm, dolžina 0,5 m	7738112645	37,00
FC-C80-1000	Koaksialna cev Ø 80/125 mm, dolžina 1 m	7738112646	49,00
FC-C80-2000	Koaksialna cev Ø 80/125 mm, dolžina 2 m	7738112647	110,00
FC-CR80	Koaksialna cev z revizijsko odprtino Ø 80/125 mm	7738112666	59,00
FC-CE80-15	Koaksialno koleno Ø 80/125, 15°	7738112594	34,00
FC-CE80-30	Koaksialno koleno Ø 80/125, 30°	7738112664	34,00
FC-CE80-45	Koaksialno koleno Ø 80/125, 45°	7738112593	31,00
FC-CE80-87	Koaksialno koleno Ø 80/125, 87°	7738112648	38,00
FC-CER80-87	Koaksialno koleno z revizijsko odprtino Ø 80/125 mm, 87°	7738112665	71,00
FC-CO80	Drnsni tulec Ø 80/125, dolžina 300 mm	7738112729	47,00
FC-O80	Rozeta Ø 125, dvodelna, bela barva	7738112725	34,00
	Rozeta Ø 125, enodelna, bela barva	7738112595	23,00
FC-CA80-87	KAS koaksialni Ø 80/125, 87°	7738112717	47,00
Dovod zraka / odvod dimnih plinov - gibljiva cev v dimniku (navpični del)			
FC-Set110-C(14)3x	Osnovni set C(14)3x, Ø 110 - za dimnik Flex, z odvodnim obročem kondenzata	7738112586	492,00
	Razširitveni set C(14)3x Ø 110 - za dimnik Flex, z odvodnim obročem kondenzata	7738112589	134,00
FC-Set110-C(14)3x	Osnovni set C(14)3x, Ø 110 - dimnik Flex nosilna konzola, dvodelno podporno koleno, adapter Ø 80/125-Ø 110, T-kos Ø 110 s priključkom Ø 80 (dvodelni), 6 distančnikov, cev Ø 110 L = 500 mm odporna proti UV-žarkom, pokrov jaška iz plastike, črn, sredstvo za tesnjenje	7738113341	497,00
	Komplet za razširitev C(14)3x, Ø 110, Flex	7738113185	144,00
FC-Set-F110	Set Flex cevi Ø 110, 15 m, distančniki (3 kosi), vijačna spojka flex, elementi za pritrditev zaključka dimnika	7738112693	598,00
	Set Flex cevi Ø 110, 25 m, distančniki (6 kosov), vijačna spojka flex, elementi za pritrditev zaključka dimnika	7738112694	923,00
FC-FR110	Cev z revizijsko odprtino Flex Ø 110	7738112696	94,00
FC-FO110	Spojka Flex/Flex Ø 110	7738112695	85,00
	Spojka Flex/toga Ø 110	7738113133	116,00
FC-O110	Držalo za Flex cev Ø 110	7738112739	42,00
	Distančnik Ø 110, 3 kosi	7738112728	14,00
FC-SO110	Razširitev iz Ø 80 na Ø 110 z nastavkom Ø 110, PP	7738112734	40,00
FC-O110	Pokrov jaška Ø 110, plastični, cev za UV-zaščito 500 mm, črn	7738112721	89,00
	Pokrov jaška Ø 110, nerjaveče jeklo	7738112722	180,00
FC-O80	2 slepa pokrova Ø 80 in Ø 125 s podaljškom na notranji strani stene, za kasnejšo priključitev kotla: slepi pokrov Ø 80, slepi pokrov Ø 125, prehod skozi steno Ø 125, pokrov za kanal	7738113344	95,00



Večkratni zajem, obratovanje neodvisno od zraka iz prostora, C(14)3x, 14-30 kW, 80/125 – 110 mm, togi, s centralnim ali lokalnim odvodom kondenzata

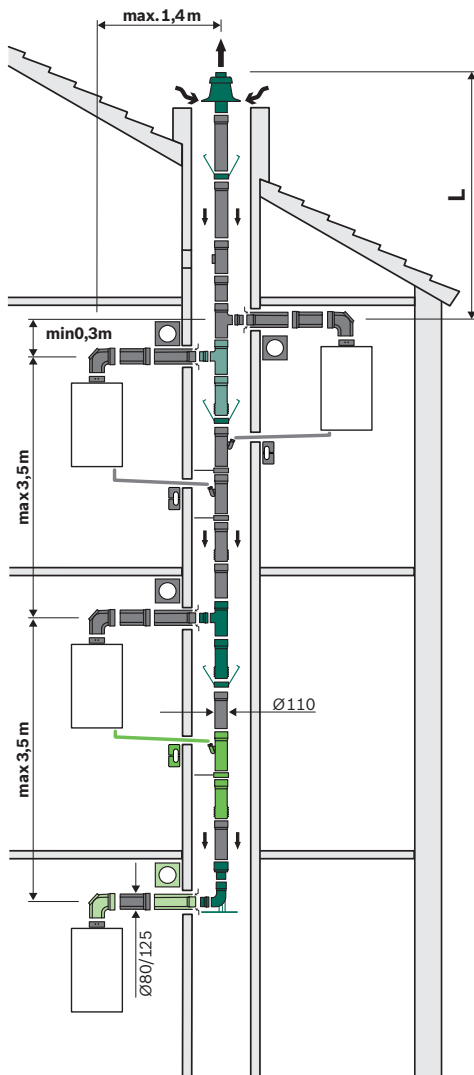

Splošno:

1. Priklučitev kotla na dimnik: maks. 1,4 m (vključno z revizijskim kolenom na kotlu)
2. Razdalja med kotli: min 0,3 m – max. 3,5 m
3. Vedno se vgrajujejo kotli iste nazivne moči / istega tipa
Možne dimenzije dimnika (mm): kotni min. 140x140 / max. 300x300 in okrogli D min. 150 / D max. 350.
Za kondenzat (mm): kotni min. 175x175 in okrogli D min. 175.

Prosimo, da za vse dimenzije dimnika upoštevate priloženo dokumentacijo kotla (navodila za namestitvev).

Opomba:

Večkratni zajem dimnika je potrebno izračunati ločeno v skladu z EN13384.

Za pripravo predračuna se obrnite na naše prodajne predstavnike.

Centralni odvod kondenzata nad najnižjim kotlom

	Osnovni set C(14)3x FC-Set80-C(14)3x Kataloška št. 7738112581
	Osnovni set C(14)3x - dimnik FC-Set80-C(14)3x Kataloška št. 7738113339
	Razširitveni set C (14) 3x - dimnik (za tretji 3 in vse nadaljnje kotle) FC- Set80-C(14)3x Kataloška št. 7738113179
	Set za odvod kondenzata C(14)3x DN 110 togi FC- O110 Kataloška št. 7738113345

Lokalni odvod kondenzata preko kotla, z odvodnim obročem

	Osnovni set C(14)3x FC-Set80-C(14)3x Kataloška št. 7738112581
	Osnovni set C(14)3x - dimnik FC-Set110-C(14)3x z obročem za odvod kondenzata (lokalno) Kataloška št. 7738112578
	Razširitveni set - dimnik C (14) 3x z obročem za odvod kondenzata (za 3 in vsak nadaljnji kotel) FC- Set100-C(14)3x Kataloška št. 7738112580



Tip	Opis	Kataloška številka	Cena v EUR (brez DDV-ja)
Dovod zraka / odvod dimnih plinov (vodoravni del)			
FC-Set80-C(14)3x	Osnovni set C(14)3x, Ø 80/125: revizijsko koleno 87°, koaksialna cev 500 mm, rozeta	7738112581	164,00
FC-C80-500	Koaksialna cev Ø 80/125 mm, dolžina 0,5 m	7738112645	37,00
FC-C80-1000	Koaksialna cev Ø 80/125 mm, dolžina 1 m	7738112646	49,00
FC-C80-2000	Koaksialna cev Ø 80/125 mm, dolžina 2 m	7738112647	110,00
FC-CR80	Koaksialna cev z revizijsko odprtino Ø 80/125 mm	7738112666	59,00
FC-CE80-15	Koaksialno koleno Ø 80/125, 15°	7738112594	34,00
FC-CE80-30	Koaksialno koleno Ø 80/125, 30°	7738112664	34,00
FC-CE80-45	Koaksialno koleno Ø 80/125, 45°	7738112593	31,00
FC-CE80-87	Koaksialno koleno Ø 80/125, 87°	7738112648	38,00
FC-CER80-87	Koaksialno koleno z revizijsko odprtino Ø 80/125 mm, 87°	7738112665	71,00
FC-CO80	Drсни tulec Ø 80/125, dolžina 300 mm	7738112729	47,00
FC-O80	Rozeta Ø 125, dvodelna, bela barva	7738112725	34,00
	Rozeta Ø 125, enodelna, bela barva	7738112595	23,00
FC-CA80-87	KAS koaksialni Ø 80/125, 87°	7738112717	47,00
Dovod zraka / odvod dimnih plinov - togo v dimniku (navpični del)			
FC-Set110-C(14)3x	Osnovni set- dimnik C(14)3x, Ø 110, plastični, togi: nosilno vodilo, dvodelno podporno koleno, adapter Ø 80/125-Ø 110, nosilec za steno, T-kos Ø 110 s priključkom Ø 80 (dvodelni), 6 distančnikov, cev Ø 110 L = 500 mm odporna proti UV-žarkom, pokrov jaška iz plastike, črn, sredstvo za tesnjenje	7738113339	561,00
	Razširitveni set C(14)3x, Ø 110, togi, 300 mm, za tretji in vse nadaljnje kotle	7738113179	144,00
C(14)3x, Ø110	Osnovni set - dimnik C(14)3x z obročem za odvod kondenzata, Ø 110, togi: LAS T-kos PP (1 kos), obroč za odvod kondenzata, cevna objemka, priključna prirobnica Ø 80, podporno koleno s konzolo Ø 80, distančnik (6 kosov), razširitev Ø 80-110, pokrov jaška, PP-cev z UV-zaščito 500 mm	7738112578	492,00
	Razširitveni set - dimnik C(14)3x, Ø 110, togi: LAS T-kos PP, z obročem za odvod kondenzata, cevna objemka, priključna prirobnica Ø 80	7738112580	134,00
FC-Set-S110	Set dimovodnih cevi Ø 110, 10 m (4 × 2 m, 1 × 1 m, 2 × 0,5 m)	7738112685	189,00
FC-S110-500	Dimovodna cev Ø 110, 0,5 m	7738112679	14,00
FC-S110-1000	Dimovodna cev Ø 110, 1 m	7738112680	20,00
FC-S110-2000	Dimovodna cev Ø 110, 2 m	7738112681	38,00
FC-SE110-15	Dimovodno koleno Ø 110, 15°	7738112683	17,00
FC-SE110-30	Dimovodno koleno Ø 110, 30°	7738112682	17,00
FC-SE110-45	Dimovodno koleno Ø 110, 45°	7738113109	12,00
FC-SE110-87	Dimovodno koleno Ø 110, 87°	7738113108	12,00
FC-O110	Distančnik Ø 110, 3 kosi	7738112728	14,00
FC-SR110	Dimovodna cev z revizijsko odprtino Ø 110	7738112684	33,00
FC-SO110	Razširitev iz Ø 80 na Ø 110 z nastavkom Ø 110, PP	7738112734	40,00
FC-O110	Pokrov jaška Ø 110, plastični, cev za UV-zaščito 500 mm, črn	7738112721	89,00
	Pokrov jaška Ø 110, nerjaveče jeklo	7738112722	180,00
FC-O80	2 slepa pokrova Ø 80 in Ø 125 s podaljškom na notranji strani stene, za kasnejšo priključitev kotla: slepi pokrov Ø 80, slepi pokrov Ø 125, prehod skozi steno Ø 125, pokrov za kanal	7738113344	95,00
FC-O110	Set za odvod kondenzata C(14)3x, Ø 110, togi	7738113345	95,00
FC-O80	Rozeta s pokrovom, za predpripravo odvoda kondenzata	7738113193	64,00



Večkraten zajem, obratovanje neodvisno od zraka v prostoru, C(14)3x, 14-30 kW, 80/125 – 110 mm, togi s centralnim odvodom kondenzata

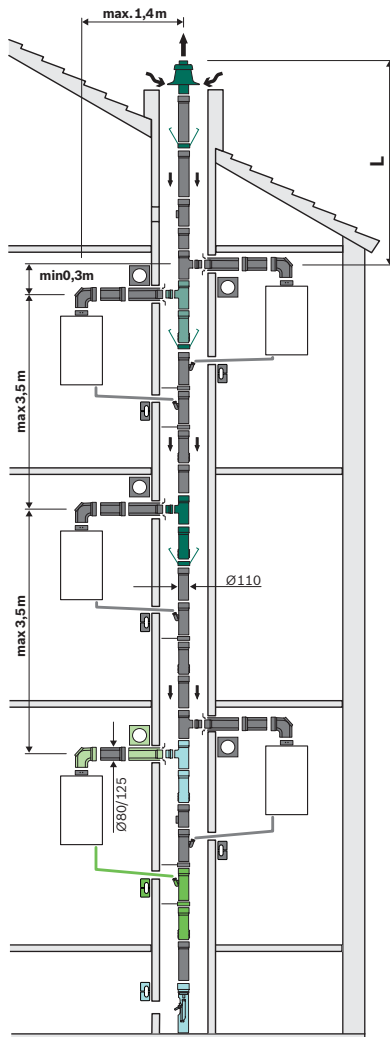

Splošno:

1. Priklučitev kotla na dimnik: maks. 1,4 m (vključno z revizijskim kolenom na kotlu)
 2. Razdalja med kotli: min 0,3 m – max. 3,5 m
 3. Vedno se vgrajujejo kotli iste nazivne moči / istega tipa
- Možne dimenzije dimnika (mm): kotni min. 140x140 / max. 300x300 in okrogli D min. 185 / D max. 350.

Za kondenzat (mm): kotni min. 175x175 in okrogli D min. 175.

Prosimo, da za vse dimenzije dimnika upoštevate priloženo dokumentacijo kotla (navodila za namestitvev).

Opomba:

Večkraten zajem dimnika je potrebno izračunati ločeno v skladu z EN13384.

Za pripravo predračuna se obrnite na naše prodajne predstavnike.

	<p>Osnovni set C(14)3x FC-Set80-C(14)3x Kataloška št. 7738112581</p>
	<p>Osnovni set C(14)3x - dimnik FC-Set80-C(14)3x Kataloška št. 7738113339</p>
	<p>Razširitveni set C (14) 3x - dimnik (za tretji in vse nadaljnje kotle) FC- Set80-C(14)3x Kataloška št. 7738113179</p>
	<p>Set za odvod kondenzata C(14)3x DN 110 togi FC- O110 Kataloška št. 7738113345</p>
	<p>Zaključni set za odvod kondenzata DN 110 togi FC-Set110-C(14)3x Kataloška št. 7738113343</p>



Tip	Opis	Kataloška številka	Cena v EUR (brez DDV-ja)
Dovod zraka / odvod dimnih plinov (vodoravni del)			
FC-Set80-C(14)3x	Osnovni set C(14)3x, Ø 80/125: revizijsko koleno 87°, koaksialna cev 500 mm, rozeta	7738112581	164,00
FC-C80-500	Koaksialna cev Ø 80/125 mm, dolžina 0,5 m	7738112645	37,00
FC-C80-1000	Koaksialna cev Ø 80/125 mm, dolžina 1 m	7738112646	49,00
FC-C80-2000	Koaksialna cev Ø 80/125 mm, dolžina 2 m	7738112647	110,00
FC-CR80	Koaksialna cev z revizijsko odprtino Ø 80/125 mm	7738112666	59,00
FC-CE80-15	Koaksialno koleno Ø 80/125, 15°	7738112594	34,00
FC-CE80-30	Koaksialno koleno Ø 80/125, 30°	7738112664	34,00
FC-CE80-45	Koaksialno koleno Ø 80/125, 45°	7738112593	31,00
FC-CE80-87	Koaksialno koleno Ø 80/125, 87°	7738112648	38,00
FC-CER80-87	Koaksialno koleno z revizijsko odprtino Ø 80/125 mm, 87°	7738112665	71,00
FC-CO80	Drсни tulec Ø 80/125, dolžina 300 mm	7738112729	47,00
FC-O80	Rozeta Ø 125, dvodelna, bela barva	7738112725	34,00
	Rozeta Ø 125, enodelna, bela barva	7738112595	23,00
FC-CA80-87	KAS koaksialni Ø 80/125, 87°	7738112717	47,00
Dovod zraka / odvod dimnih plinov - togo v dimniku (navpični del)			
FC-Set110-C(14)3x	Osnovni set- dimnik C(14)3x, Ø 110, plastični, togi: nosilno vodilo, dvodelno podporno koleno, adapter Ø 80/125-Ø 110, nosilec za steno, T-kos Ø 110 s priključkom Ø 80 (dvodelni), 6 distančnikov, cev Ø 110 L = 500 mm odporna proti UV-žarkom, pokrov jaška iz plastike, črn, sredstvo za tesnjenje	7738113339	561,00
	Razširitveni set C(14)3x, Ø 110, togi, 300 mm, za tretji in vse nadaljnje kotle	7738113179	144,00
FC-Set-S110	Set dimovodnih cevi Ø 110, 10 m (4 × 2 m, 1 × 1 m, 2 × 0,5 m)	7738112685	189,00
FC-S110-500	Dimovodna cev Ø 110, 0,5 m	7738112679	14,00
FC-S110-1000	Dimovodna cev Ø 110, 1 m	7738112680	20,00
FC-S110-2000	Dimovodna cev Ø 110, 2 m	7738112681	38,00
FC-SE110-15	Dimovodno koleno Ø 110, 15°	7738112683	17,00
FC-SE110-30	Dimovodno koleno Ø 110, 30°	7738112682	17,00
FC-SE110-45	Dimovodno koleno Ø 110, 45°	7738113109	12,00
FC-SE110-87	Dimovodno koleno Ø 110, 87°	7738113108	12,00
FC-O110	Distančnik Ø 110, 3 kosi	7738112728	14,00
FC-SR110	Dimovodna cev z revizijsko odprtino Ø 110	7738112684	33,00
FC-SO110	Razširitev iz Ø 80 na Ø 110 z nastavkom Ø 110, PP	7738112734	40,00
FC-O110	Pokrov jaška Ø 110, plastični, cev za UV-zaščito 500 mm, črn	7738112721	89,00
	Pokrov jaška Ø 110, nerjaveče jeklo	7738112722	180,00
FC-O80	2 slepa pokrova Ø 80 in Ø 125 s podaljškom na notranji strani stene, za kasnejšo priključitev kotla: slepi pokrov Ø 80, slepi pokrov Ø 125, prehod skozi steno Ø 125, pokrov za kanal	7738113344	95,00
FC-O110	Set za odvod kondenzata C(14)3x, Ø 110, togi	7738113345	95,00
FC-Set110-C(14)3x	Zaključni set za odvod kondenzata, Ø 110, togi: zaključni kos odvoda kondenzata, Ø 110 fiksni: podporna noga s sifonom, T-kos za priključek najnižje naprave, kompenzacijska cev Ø 110, pokrov Ø 110	7738113343	144,00
FC-O80	Rozeta s pokrovom, za predpripravo odvoda kondenzata	7738113193	64,00



Večkraten zajem, obratovanje neodvisno od zraka v prostoru, C(14)3x, 14-30 kW, 80/125 – 125 mm, togi s centralnim odvodom kondenzata

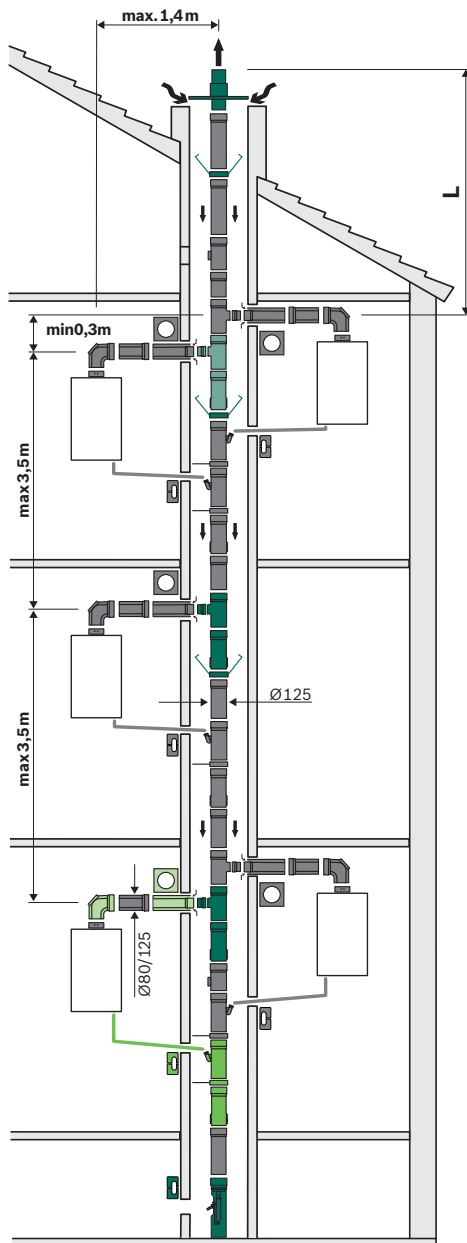

Splošno:

1. Priklučitev kotla na dimnik: maks. 1,4 m (vključno z revizijskim kolenom na kotlu)
 2. Razdalja med kotli: min 0,3 m – max. 3,5 m
 3. Vedno se vgrajujejo kotli iste nazivne moči / istega tipa
Možne dimenzije dimnika (mm): kotni min. 165x165 / max. 400x400 in okrogli D min. 165 / D max. 450.
Za kondenzat (mm): kotni min. 190x190 in okrogli D min. 190.
- Prosimo, da za vse dimenzije dimnika upoštevate priloženo dokumentacijo kotla (navodila za namestitvev).

Opomba:

Večkraten zajem dimnika je potrebno izračunati ločeno v skladu z EN13384.
Za pripravo predračuna se obrnite na naše prodajne predstavnike.

	<p>Osnovni set C(14)3x FC-Set80-C(14)3x Kataloška št. 7738112581</p>
	<p>Osnovni set C(14)3x - dimnik, togi FC-Set125-C(14)3x Kataloška št. 7738113190</p>
	<p>Razširitveni set C (14) 3x - di- mnik, togi (za 3 in vsak nadaljnji kotel) FC- Set125-C(14)3x Kataloška št. 7738113180</p>
	<p>Set za odvod kondenzata C(14)3x togi FC- O125 Kataloška št. 7738113346</p>



Tip	Opis	Kataloška številka	Cena v EUR (brez DDV-ja)
Dovod zraka / odvod dimnih plinov (vodoravni del)			
FC-Set80-C(14)3x	Osnovni set C(14)3x, Ø 80/125: revizijsko koleno 87°, koaksialna cev 500 mm, rozeta	7738112581	164,00
FC-C80-500	Koaksialna cev Ø 80/125 mm, dolžina 0,5 m	7738112645	37,00
FC-C80-1000	Koaksialna cev Ø 80/125 mm, dolžina 1 m	7738112646	49,00
FC-C80-2000	Koaksialna cev Ø 80/125 mm, dolžina 2 m	7738112647	110,00
FC-CR80	Koaksialna cev z revizijsko odprtino Ø 80/125 mm	7738112666	59,00
FC-CE80-15	Koaksialno koleno Ø 80/125, 15°	7738112594	34,00
FC-CE80-30	Koaksialno koleno Ø 80/125, 30°	7738112664	34,00
FC-CE80-45	Koaksialno koleno Ø 80/125, 45°	7738112593	31,00
FC-CE80-87	Koaksialno koleno Ø 80/125, 87°	7738112648	38,00
FC-CER80-87	Koaksialno koleno z revizijsko odprtino Ø 80/125 mm, 87°	7738112665	71,00
FC-CO80	Drсни tulec Ø 80/125, dolžina 300 mm	7738112729	47,00
FC-O80	Rozeta Ø 125, dvodelna, bela barva	7738112725	34,00
	Rozeta Ø 125, enodelna, bela barva	7738112595	23,00
FC-CA80-87	KAS koaksialni Ø 80/125, 87°	7738112717	47,00
Dovod zraka / odvod dimnih plinov - togo v dimniku (navpični del)			
FC-Set125-C(14)3x	Osnovni set - dimnik C(14)3x, Ø 125, nerjaveče jeklo, togi T-kos Ø125 s priključkom Ø 80, podpora za T-kos s centralnim odvodom kondenzata in sifonom, izravnalni kos Ø 125, T-kos za priključek druge naprave, 6 distančnikov, cev Ø 125 L = 500 mm, pokrov jaška iz nerjavečega jekla, sredstvo za tesnjenje	7738113190	535,00
	Razširitveni set - dimnik C(14)3x, Ø 125, togi, 300 mm	7738113180	184,00
	Razširitveni set - dimnik C(14)3x, Ø 125, togi, 0 mm	7738113186	330,00
FC-S125-500	Dimovodna cev Ø 125, 0,5 m	7738113111	21,00
FC-S125-1000	Dimovodna cev Ø 125, 1 m	7738113112	34,00
FC-S125-2000	Dimovodna cev Ø 125, 2 m	7738113113	49,00
FC-SR125	Cev z revizijsko odprtino Ø 125	7738113114	47,00
AZB 719/1	Koleno 15°, Ø 125 mm	87090310	17,00
AZB 724/1	Koleno 30° Ø 125 mm	87090311	17,00
AZB 940	Koleno 45°, Ø 125 mm	87090312	17,00
AZB 934	Koleno 87°, Ø 125 mm	87090313	19,00
AZB 1052	Cevna objemka, Ø 125 mm	87090832	11,00
FC-O125	Distančnik Ø 125-Ø 200, 3 kosi	7738113135	21,00
FC-O80	2 slepa pokrova Ø 80 in Ø 125 s podaljškom na notranji strani stene, za kasnejšo priključitev kotla: slepi pokrov Ø 80, slepi pokrov Ø 125, prehod skozi steno Ø 125, pokrov za kanal	7738113344	95,00
FC-O125	Set za odvod kondenzata C(14)3x, Ø 125, togi	7738113346	116,00
FC-O80	Rozeta s pokrovom, za predpripravo odvoda kondenzata	7738113193	64,00



Večkratni zajem, obratovanje neodvisno od zraka v prostoru, C(14)3x, 14-30 kW, 80/125 – 160 mm, togi s centralnim odvodom kondenzata

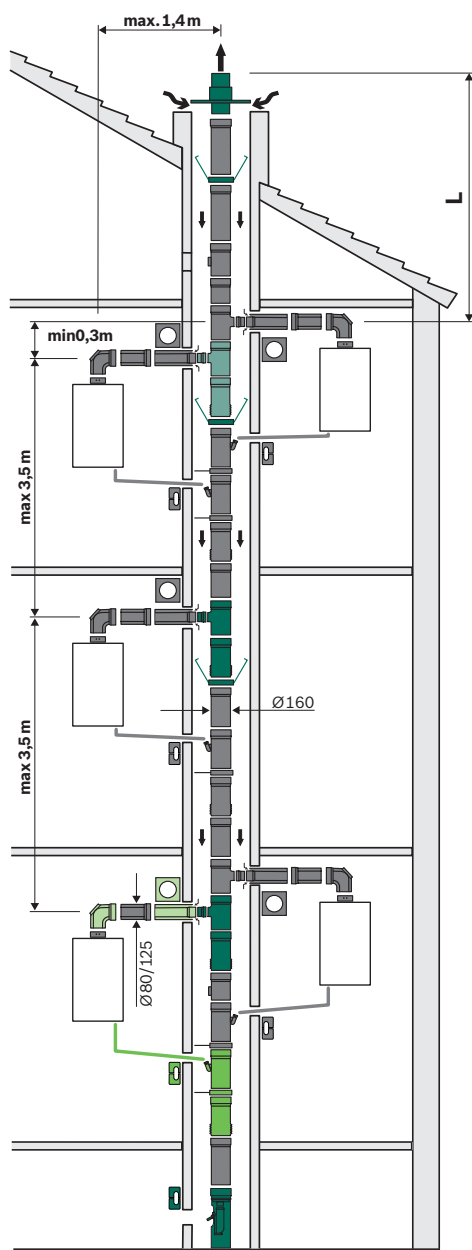

Splošno:

1. Priključitev kotla na dimnik: maks. 1,4 m (vključno z revizijskim kolenom na kotlu)
2. Razdalja med kotli: min 0,3 m – max. 3,5 m
3. Vedno se vgrajujejo kotli iste nazivne moči / istega tipa
Možne dimenzije dimnika (mm): kotni min. 200x200 / max. 450x450 in okrogli D min. 200 / D max. 510.
Za kondenzat (mm): kotni min. 230x230 in okrogli D min. 230.

Prosimo, da za vse dimenzije dimnika upoštevate priloženo dokumentacijo kotla (navodila za namestitvev).

Opomba:

Večkratni zajem dimnika je potrebno izračunati ločeno v skladu z EN13384.

Za pripravo predračuna se obrnite na naše prodajne predstavnike.

	<p>Osnovni set C(14)3x FC-Set80-C(14)3x Kataloška št. 7738112581</p>
	<p>Osnovni set C(14)3x - dimnik, togi FC-Set160-C(14)3x Kataloška št. 7738113194</p>
	<p>Razširitveni set C (14) 3x - dimnik, togi, za 3 in vsak nadaljnji kotel FC- Set160-C(14)3x Kataloška št. 7738113182</p>
	<p>Set za odvod kondenzata C(14)3x togi FC- 0160 Kataloška št. 7738113347</p>



Tip	Opis	Kataloška številka	Cena v EUR (brez DDV-ja)
Dovod zraka / odvod dimnih plinov (vodoravni del)			
FC-Set80-C(14)3x	Osnovni set C(14)3x, Ø 80/125: revizijsko koleno 87°, koaksialna cev 500 mm, rozeta	7738112581	164,00
FC-C80-500	Koaksialna cev Ø 80/125 mm, dolžina 0,5 m	7738112645	37,00
FC-C80-1000	Koaksialna cev Ø 80/125 mm, dolžina 1 m	7738112646	49,00
FC-C80-2000	Koaksialna cev Ø 80/125 mm, dolžina 2 m	7738112647	110,00
FC-CR80	Koaksialna cev z revizijsko odprtino Ø 80/125 mm	7738112666	59,00
FC-CE80-15	Koaksialno koleno Ø 80/125, 15°	7738112594	34,00
FC-CE80-30	Koaksialno koleno Ø 80/125, 30°	7738112664	34,00
FC-CE80-45	Koaksialno koleno Ø 80/125, 45°	7738112593	31,00
FC-CE80-87	Koaksialno koleno Ø 80/125, 87°	7738112648	38,00
FC-CER80-87	Koaksialno koleno z revizijsko odprtino Ø 80/125 mm, 87°	7738112665	71,00
FC-CO80	Drсни tulec Ø 80/125, dolžina 300 mm	7738112729	47,00
FC-O80	Rozeta Ø 125, dvodelna, bela barva	7738112725	34,00
	Rozeta Ø 125, enodelna, bela barva	7738112595	23,00
FC-CA80-87	KAS koaksialni Ø 80/125, 87°	7738112717	47,00
Dovod zraka / odvod dimnih plinov - togo v dimniku (navpični del)			
FC-Set160-C(14)3x	Osnovni set - dimnik C(14)3x, Ø 160, nerjaveče jeklo, togi; T-kos Ø 160 s priključkom Ø 80, podpora za T-kos s centralnim odvodom kondenzata in sifonom, izravnalni kos Ø 160, T-kos za priključek druge naprave, 6 distančnikov, cev Ø 160 L = 500 mm, pokrov jaška iz nerjavečega jekla, sredstvo za tesnjenje	7738113194	677,00
	Razširitveni set - dimnik C(14)3x, Ø 160, togi, 300 mm	7738113182	222,00
	Razširitveni set - dimnik C(14)3x, Ø 160, togi, 0 mm	7738113188	423,00
FC-S160-500	Dimovodna cev Ø 160, 0,5 m	7738113118	33,00
FC-S160-1000	Dimovodna cev Ø 160, 1 m	7738113119	44,00
FC-S160-2000	Dimovodna cev Ø 160, 2 m	7738113120	77,00
FC-SR160	Cev z revizijsko odprtino Ø 160	7738113121	69,00
AZB 964	Koleno 15°, Ø 160	87090315	24,00
AZB 966	Koleno 30°, Ø 160	87090316	24,00
AZB 970	Koleno 45°, Ø 160	87090317	24,00
AZB 974	Koleno 87°, Ø 160	87090318	24,00
AZB 1053	Cevna objemka, Ø 160 mm	87090834	16,00
FC-O125	Distančnik Ø 125-Ø 200, 3 kosi	7738113135	21,00
FC-O80	2 slepa pokrova Ø 80 in Ø 125 s podaljškom na notranji strani stene, za kasnejšo priključitev kotla: slepi pokrov Ø 80, slepi pokrov Ø 125, prehod skozi steno Ø 125, pokrov za kanal	7738113344	95,00
FC-O160	Set za odvod kondenzata C(14)3x, Ø 160, togi	7738113347	148,00
FC-O80	Rozeta s pokrovom, za predpripravo odvoda kondenzata	7738113193	64,00





Večkraten zajem, obratovanje neodvisno od zraka v prostoru, C(14)3x, 14-30 kW, 80/125 – 200 mm, togi s centralnim odvodom kondenzata

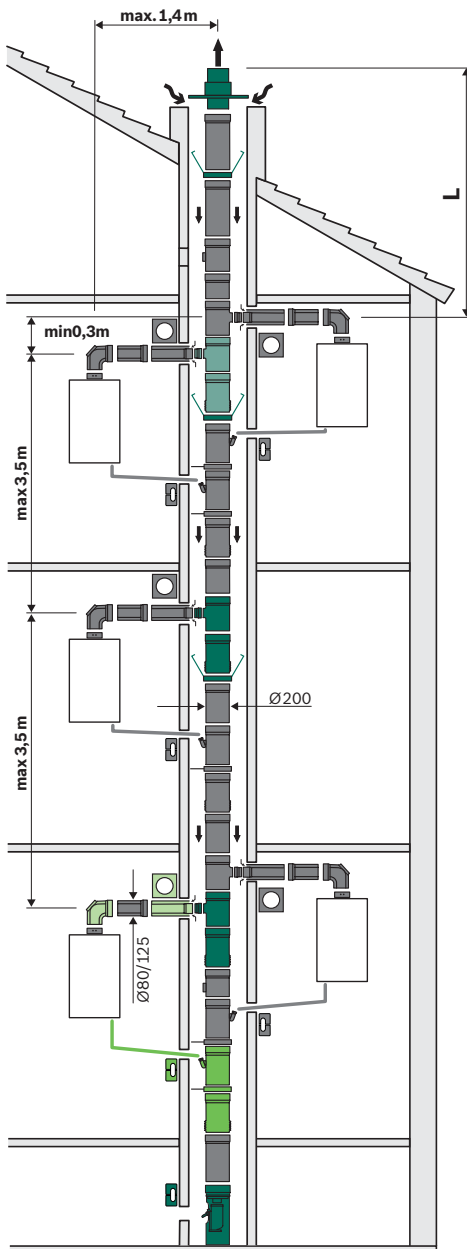

Splošno:

1. Priklučitev kotla na dimnik: maks. 1,4 m (vključno z revizijskim kolenom na kotlu)
2. Razdalja med kotli: min 0,3 m – max. 3,5 m
3. Vedno se vgrajujejo kotli iste nazivne moči / istega tipa
Možne dimenzije dimnika (mm): kotni min. 240x240 / max. 500x500 in okrogli D min. 240 / D max. 560.
Za kondenzat (mm): kotni min. 270x270 in okrogli D min. 270.

Prosimo, da za vse dimenzije dimnika upoštevate priloženo dokumentacijo kotla (navodila za namestitvev).

Opomba:

Večkraten zajem dimnika je potrebno izračunati ločeno v skladu z EN13384.

Za pripravo predračuna se obrnite na naše prodajne predstavnike.

	<p>Osnovni set C(14)3x FC-Set80-C(14)3x Kataloška št. 7738112581</p>
	<p>Osnovni set C(14)3x - dimnik, togi FC-Set200-C(14)3x Kataloška št. 7738113196</p>
	<p>Razširitveni set C (14) 3x - dimnik, togi, za 3 in vsak nadaljnji kotel FC- Set200-C(14)3x Kataloška št. 7738113183</p>
	<p>Set za odvod kondenzata C(14)3x, togi FC- O700 Kataloška št. 7738113348</p>



Tip	Opis	Kataloška številka	Cena v EUR (brez DDV-ja)
Dovod zraka / odvod dimnih plinov (vodoravni del)			
FC-Set80-C(14)3x	Osnovni set C(14)3x, Ø 80/125: revizijsko koleno 87°, koaksialna cev 500 mm, rozeta	7738112581	164,00
FC-C80-500	Koaksialna cev Ø 80/125 mm, dolžina 0,5 m	7738112645	37,00
FC-C80-1000	Koaksialna cev Ø 80/125 mm, dolžina 1 m	7738112646	49,00
FC-C80-2000	Koaksialna cev Ø 80/125 mm, dolžina 2 m	7738112647	110,00
FC-CR80	Koaksialna cev z revizijsko odprtino Ø 80/125 mm	7738112666	59,00
FC-CE80-15	Koaksialno koleno Ø 80/125, 15°	7738112594	34,00
FC-CE80-30	Koaksialno koleno Ø 80/125, 30°	7738112664	34,00
FC-CE80-45	Koaksialno koleno Ø 80/125, 45°	7738112593	31,00
FC-CE80-87	Koaksialno koleno Ø 80/125, 87°	7738112648	38,00
FC-CER80-87	Koaksialno koleno z revizijsko odprtino Ø 80/125 mm, 87°	7738112665	71,00
FC-CO80	Drсни tulec Ø 80/125, dolžina 300 mm	7738112729	47,00
FC-O80	Rozeta Ø 125, dvodelna, bela barva	7738112725	34,00
	Rozeta Ø 125, enodelna, bela barva	7738112595	23,00
FC-CA80-87	KAS koaksialni Ø 80/125, 87°	7738112717	47,00
Dovod zraka / odvod dimnih plinov - togo v dimniku (navpični del)			
FC-Set200-C(14)3x	Osnovni set - dimnik C(14)3x, Ø 200, nerjaveče jeklo, togi; T-kos Ø 200 s priključkom Ø 80, podpora za T-kos s centralnim odvodom kondenzata in sifonom, izravnalni kos Ø 200, T-kos za priključek druge naprave, 6 distančnikov, cev Ø 200 L = 500 mm, pokrov jaška iz nerjavnega jekla, sredstvo za tesnjenje	7738113196	709,00
	Razširitveni set - dimnik C(14)3x, Ø 200, togi, 300 mm	7738113183	265,00
	Razširitveni set - dimnik C(14)3x, Ø 200, togi, 0 mm	7738113189	497,00
FC-S200-500	Dimovodna cev Ø 200, 0,5 m	7738113122	43,00
FC-S200-1000	Dimovodna cev Ø 200, 1 m	7738113123	57,00
FC-S200-2000	Dimovodna cev Ø 200, 2 m	7738113124	100,00
FC-SR200	Cev z revizijsko odprtino Ø 200	7738113125	89,00
AZB 967	Koleno 30° Ø 200 (PP)	87090320	122,00
AZB 971	Koleno 45° Ø 200 (PP)	87090321	128,00
AZB 975	Koleno 87° Ø 200 (PP)	87090322	158,00
AZB 1054	Cevna objemka, Ø 200 mm	87090836	26,00
FC-O125	Distančnik Ø 125-Ø 200, 3 kosi	7738113135	21,00
FC-O80	2 slepa pokrova Ø 80 in Ø 125 s podaljškom na notranji strani stene, za kasnejšo priključitev kotla: slepi pokrov Ø 80, slepi pokrov Ø 125, prehod skozi steno Ø 125, pokrov za kanal	7738113344	95,00
FC-O200	Set za odvod kondenzata C(14)3x, Ø 200, togi	7738113348	191,00
FC-O80	Rozeta s pokrovom, za predpripravo odvoda kondenzata	7738113193	64,00



Večkraten zajem, obratovanje neodvisno od zraka v prostoru, C(14)3x, 14-30 kW, 80/125 – 110/160 mm, togi

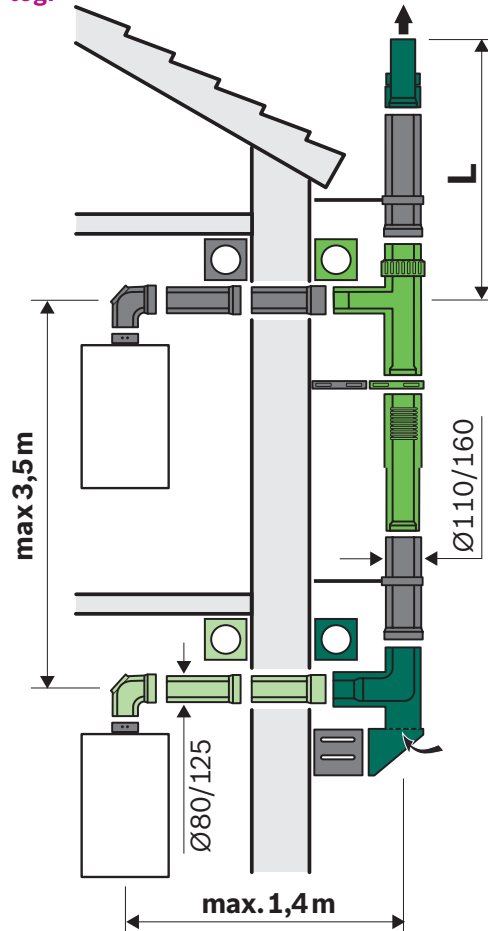

Splošno:

1. Priključitev kotla na dimnik: maks. 1,4 m (vključno z revizijskim kolenom na kotlu)
2. Razdalja med kotli: max. 3,5 m
3. Vedno se vgrajujejo kotli iste nazivne moči / istega tipa

Opomba:

Prosimo, da za vse dimenzije dimnika upoštevate priloženo dokumentacijo kotla (navodila za namestitev).

Večkraten zajem dimnika je potrebno izračunati ločeno v skladu z EN13384.

Za pripravo predračuna se obrnite na naše prodajne predstavnike.

	<p>Osnovni set C(13)3x FC-Set80-C(13)3x Kataloška št. 7738113136</p>
	<p>Osnovni set C(13) 3x - fasada FC-Set110-C(13)3x Kataloška št. 7738113097</p>
	<p>Razširitveni set C (13) 3x - fasada (za 2 in vsak nadaljnji kotel) FC- Set110-C(13)3x Kataloška št. 7738113098</p>



Tip	Opis	Kataloška številka	Cena v EUR (brez DDV-ja)
Dovod zraka / odvod dimnih plinov (vodoravni del)			
FC-Set80-C(13)3x	Osnovni set C(13)3x, Ø 80/125	7738113136	212,00
FC-C80-500	Koaksialna cev Ø 80/125 mm, dolžina 0,5 m	7738112645	37,00
FC-C80-1000	Koaksialna cev Ø 80/125 mm, dolžina 1 m	7738112646	49,00
FC-C80-2000	Koaksialna cev Ø 80/125 mm, dolžina 2 m	7738112647	110,00
FC-CR80	Koaksialna cev z revizijsko odprtino Ø 80/125 mm	7738112666	59,00
FC-CE80-15	Koaksialno koleno Ø 80/125, 15°	7738112594	34,00
FC-CE80-30	Koaksialno koleno Ø 80/125, 30°	7738112664	34,00
FC-CE80-45	Koaksialno koleno Ø 80/125, 45°	7738112593	31,00
FC-CE80-87	Koaksialno koleno Ø 80/125, 87°	7738112648	38,00
FC-CER80-87	Koaksialno koleno z revizijsko odprtino Ø 80/125 mm, 87°	7738112665	71,00
Dovod zraka / odvod dimnih plinov na fasadi (navpični del)			
FC-Set110-C(13)3x	Osnovni set C(13)3x, Ø 110/160 fasada, večkratni zajem, nerjaveče jeklo, priključek kotla - zgoraj	7738113097	317,00
	Razširitveni set C(13)3x, Ø 110/160 - fasada, za 2 in vsak nadaljnji kotel	7738113098	254,00
FC-C110-500	Koaksialna cev Ø 110/160 × 0,5 m, nerjaveče jeklo	7738113140	53,00
FC-C110-1000	Koaksialna cev Ø 110/160 × 1 m, nerjaveče jeklo	7738113141	64,00
FC-C110-2000	Koaksialna cev Ø 110/160 × 2 m, nerjaveče jeklo	7738113142	116,00
FC-CR110	Koaksialna cev z revizijsko odprtino Ø 110/160, nerjaveče jeklo	7738113148	127,00
FC-CE110-15	Koaksialno koleno Ø 110/160, 15°, nerjaveče jeklo	7738113143	64,00
FC-CE110-30	Koaksialno koleno Ø 110/160, 30°, nerjaveče jeklo	7738113144	64,00
FC-CE110-45	Koaksialno koleno Ø 110/160, 45°, nerjaveče jeklo	7738113145	64,00
FC-CE110-87	Koaksialno koleno Ø 110/160, 87°, nerjaveče jeklo	7738113146	64,00
FC-C110	Koaksialni priključni nastavek za dovod zraka Ø 80/125, nerjaveče jeklo	7738113147	116,00
FC-O110	Stenski nosilec Ø 160, 40–65 mm, nerjaveče jeklo	7738113149	38,00
	Podaljšek za stenski nosilec Ø 160, 65–165 mm	7738113150	64,00
	Podaljšek za stenski nosilec Ø 160, 178–284 mm	7738113151	85,00
	Podaljšek za stenski nosilec Ø 160, 294–394 mm	7738113152	85,00
	Podaljšek konzole Ø 160, 54–187 mm	7738113153	106,00
	Podaljšek konzole Ø 160, 180–271 mm	7738113154	127,00
	Podaljšek konzole Ø 160, 271–362 mm	7738113155	148,00
FC-C110	Prehod skozi steno Ø 110/160, nerjaveče jeklo	7738113156	95,00
FC-O110	Strešni element Ø 160/225 mm	7738113129	64,00
	Strešni element Ø 166, 25–45°, rdeči	7738113132	64,00



Dimniški sistemi za ogrevanje od 75 do 300 kW

Dovod zraka/ dimovodni sistem	Dimovodni priključek	Kategorija	Premer dimovodne cevi	Izvedba cevi
neodvisno od zraka v prostoru	▶ zadaj na kotlu	▶ C93	▶ 110/160 mm	▶ toga
ločen dovod zraka	▶ zadaj na kotlu	▶ C93	▶ -	▶ toga
odvisno od zraka v prostoru	▶ zadaj na kotlu	▶ B23	▶ 110 mm	▶ toga
			▶ 125 mm	▶ toga
			▶ 160 mm	▶ toga
			▶ 200 mm	▶ toga

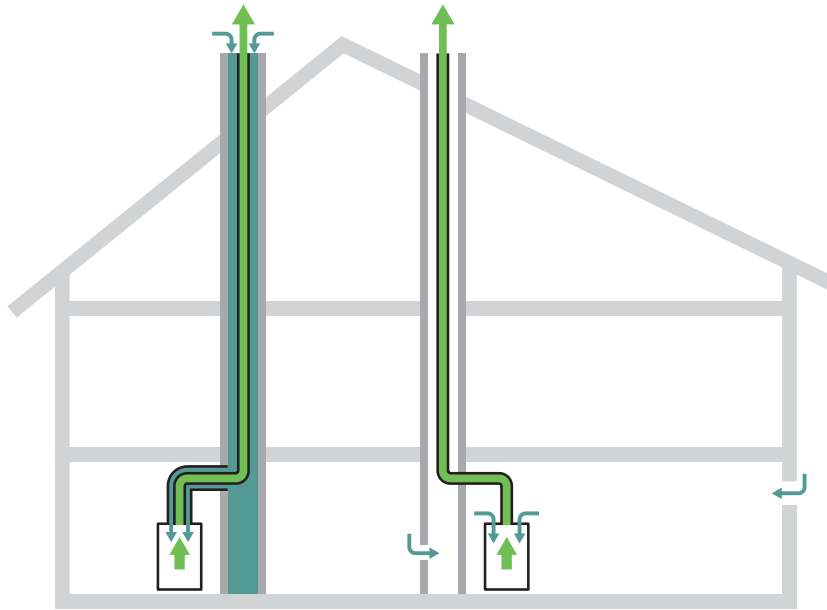

Vsebina	Stran
Ločen dovod zraka (priključek na zadnji strani kotla) C93, 75-300 kW, dimnik/dimnik	2088
Ločen dovod zraka (priključek na zadnji strani kotla) C93, 75-300 kW, dimnik/dimnik	2090
Ločen dovod zraka (priključek na zadnji strani kotla) C53, 75-300 kW, dimnik/fasada	2092
Dimniški sistemi, odvisno od zraka v prostoru (priključek na zadnji strani kotla) B23, 75-100 kW, 110 mm, togi	2094
Dimniški sistemi, odvisno od zraka v prostoru (priključek na zadnji strani kotla) B23, 150 kW, 125 mm, togi	2096
Dimniški sistemi, odvisno od zraka v prostoru (priključek na zadnji strani kotla) B23, 150-300 kW, 160 mm, togi	2098
Dimniški sistemi, odvisno od zraka v prostoru (priključek na zadnji strani kotla) B23, 250-300 kW, 200 mm, togi	2100
Seznam pribora dimnovodnih sistemov	2149



Ločen dovod zraka (prikluček na zadnji strani kotla) C93, 75-300 kW, dimnik/dimnik

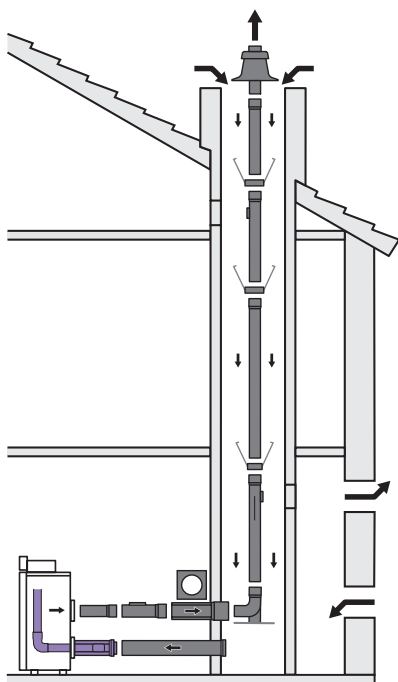

RLU-DN110
Kataloška št. 7736602650

RLU-DN160
Kataloška št. 7736602651

Tip kotla	Premer jaška (mm)	Dimovodni priključek kotla Ø	Priključek kotla za dovodni zrak Ø	Premer dimovodne cevi			
				DN 110	DN 125	DN 160	DN 200
GC7000F 75	160x160	DN 110	DN 110	23	-	-	-
	180x180	DN 110	DN 110	34	-	-	-
	200x200	DN 110	DN 110	39	-	-	-
	220x220	DN 110	DN 110	41	-	-	-
GC7000F 100	160x160	DN 110	DN 110	10	9	-	-
	180x180	DN 110	DN 110	16	24	-	-
	200x200	DN 110	DN 110	19	35	-	-
	225x225	DN 110	DN 110	21	42	-	-
GC7000F 150	160x160	DN 160	DN 110	-	-	6	-
	180x180	DN 160	DN 110	-	-	20	-
	200x200	DN 160	DN 110	-	3	31	-
	225x225	DN 160	DN 110	-	5	41	-
GC7000F 200	200x200	DN 200	DN 160	-	-	7	-
	225x225	DN 200	DN 160	-	-	21	-
	250x250	DN 200	DN 160	-	-	33	-
	300x300	DN 200	DN 160	-	-	44	-
GC7000F 250	225x225	DN 200	DN 160	-	-	6	-
	250x250	DN 200	DN 160	-	-	11	13
	300x300	DN 200	DN 160	-	-	17	49
	350x350	DN 200	DN 160	-	-	-	50
GC7000F 300	250x250	DN 200	DN 160	-	-	5	6
	300x300	DN 200	DN 160	-	-	24	28
	350x350	DN 200	DN 160	-	-	-	42

Prosimo, da za vse dimenzije dimnika upoštevate priloženo dokumentacijo kotla (navodila za namestitev).



Tip	Opis	Kataloška številka	Cena v EUR (brez DDV-ja)
Odvod zraka / dimnih plinov 110 mm			
RLU-DN110	RLU priključni set DN 110 za 75 kW in 100 kW	7736602650	186,00
AZB 1356	Priključek za dovod zraka, raven, z merilno odprtino Ø 110 mm	87091020	25,00
AZB 1357	Priključek za dovod zraka, 90° koleno z merilno odprtino Ø 110 mm	87094970	28,00
FC-S110-500	Dimovodna cev Ø 110, 0,5 m	7738112679	14,00
FC-S110-1000	Dimovodna cev Ø 110, 1 m	7738112680	20,00
FC-S110-2000	Dimovodna cev Ø 110, 2 m	7738112681	38,00
FC-SR110	Dimovodna cev z revizijsko odprtino Ø 110	7738112684	33,00
FC-SE110-15	Dimovodno koleno Ø 110, 15°	7738112683	17,00
FC-SE110-30	Dimovodno koleno Ø 110, 30°	7738112682	17,00
FC-SE110-45	Dimovodno koleno Ø 110, 45°	7738113109	12,00
FC-SE110-87	Dimovodno koleno Ø 110, 87°	7738113108	12,00
FC-SER110-87	Koleno z revizijsko odprtino Ø 110, 87°	7738113110	21,00
Dovod zraka / odvod dimnih plinov 125 mm			
AZB 1356	Priključek za dovod zraka, raven, z merilno odprtino Ø 110 mm	87091020	25,00
AZB 1357	Priključek za dovod zraka, 90° koleno z merilno odprtino Ø 110 mm	87094970	28,00
AZB 1300	Adapter za priključek dovoda zraka Ø 110/125	7738113162	53,00
FC-S125-500	Dimovodna cev Ø 125, 0,5 m	7738113111	21,00
FC-S125-1000	Dimovodna cev Ø 125, 1 m	7738113112	34,00
FC-S125-2000	Dimovodna cev Ø 125, 2 m	7738113113	49,00
FC-SR125	Cev z revizijsko odprtino Ø 125	7738113114	47,00
AZB 719/1	Koleno 15°, Ø 125 mm	87090310	17,00
AZB 724/1	Koleno 30° Ø 125 mm	87090311	17,00
AZB 940	Koleno 45°, Ø 125 mm	87090312	17,00
AZB 934	Koleno 87°, Ø 125 mm	87090313	19,00
AZB 997	Koleno z odprtino za čiščenje 87°, Ø 125 mm	87090882	65,00
Dovod zraka / odvod dimnih plinov 160 mm			
RLU-DN160	RLU priključni set DN 160 za 200–300 kW	7736602651	308,00
AZB 1356	Priključek za dovod zraka, raven, z merilno odprtino Ø 110 mm	87091020	25,00
AZB 1357	Priključek za dovod zraka, 90° koleno z merilno odprtino Ø 110 mm	87094970	28,00
AZB 1301	Adapter za priključek dovoda zraka Ø 110/160	7738113163	74,00
FC-S160-500	Dimovodna cev Ø 160, 0,5 m	7738113118	33,00
FC-S160-1000	Dimovodna cev Ø 160, 1 m	7738113119	44,00
FC-S160-2000	Dimovodna cev Ø 160, 2 m	7738113120	77,00
FC-SR160	Cev z revizijsko odprtino Ø 160	7738113121	69,00
AZB 964	Koleno 15°, Ø 160	87090315	24,00
AZB 966	Koleno 30°, Ø 160	87090316	24,00
AZB 970	Koleno 45°, Ø 160	87090317	24,00
AZB 974	Koleno 87°, Ø 160	87090318	24,00
AZB 998	Koleno z odprtino za čiščenje 87°, Ø 160 mm	87090884	100,00



Ločen dovod zraka (prikluček na zadnji strani kotla) C93, 75-300 kW, dimnik/dimnik

2

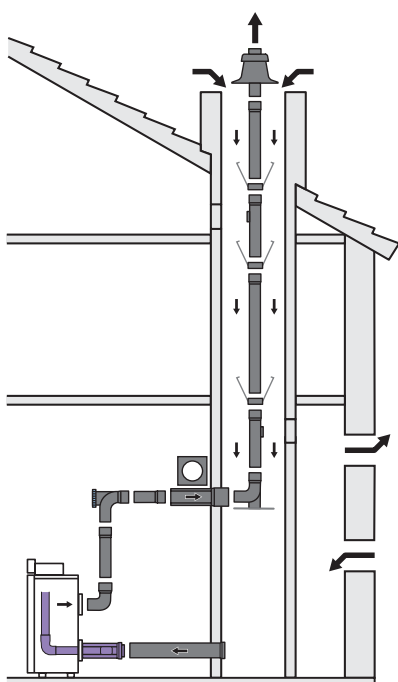

- RLU-DN110**
Kataloška št. 7736602650
- RLU-DN160**
Kataloška št. 7736602651

Tip kotla	Premer jaška (mm)	Dimovodni priključek kotla Ø	Priključek kotla za dovodni zrak Ø	Premer dimovodne cevi			
				DN 110	DN 125	DN 160	DN 200
GC7000F 75	160x160	DN 110	DN 110	23	-	-	-
	180x180	DN 110	DN 110	34	-	-	-
	200x200	DN 110	DN 110	39	-	-	-
	220x220	DN 110	DN 110	41	-	-	-
GC7000F 100	160x160	DN 110	DN 110	10	9	-	-
	180x180	DN 110	DN 110	16	24	-	-
	200x200	DN 110	DN 110	19	35	-	-
	225x225	DN 110	DN 110	21	42	-	-
GC7000F 150	160x160	DN 160	DN 110	-	-	6	-
	180x180	DN 160	DN 110	-	-	20	-
	200x200	DN 160	DN 110	-	3	31	-
	225x225	DN 160	DN 110	-	5	41	-
GC7000F 200	200x200	DN 200	DN 160	-	-	7	-
	225x225	DN 200	DN 160	-	-	21	-
	250x250	DN 200	DN 160	-	-	33	-
	300x300	DN 200	DN 160	-	-	44	-
GC7000F 250	225x225	DN 200	DN 160	-	-	6	-
	250x250	DN 200	DN 160	-	-	11	13
	300x300	DN 200	DN 160	-	-	17	49
	350x350	DN 200	DN 160	-	-	-	50
GC7000F 300	250x250	DN 200	DN 160	-	-	5	6
	300x300	DN 200	DN 160	-	-	24	28
	350x350	DN 200	DN 160	-	-	-	42

Prosimo, da za vse dimenzije dimnika upoštevate priloženo dokumentacijo kotla (navodila za namestitev).



Tip	Opis	Kataloška številka	Cena v EUR (brez DDV-ja)
Dovod zraka / odvod dimnih plinov 110 mm			
RLU-DN110	RLU priključni set DN 110 za 75 kW in 100 kW	7736602650	186,00
AZB 1356	Priključek za dovod zraka, raven, z merilno odprtino Ø 110 mm	87091020	25,00
AZB 1357	Priključek za dovod zraka, 90° koleno z merilno odprtino Ø 110 mm	87094970	28,00
FC-S110-500	Dimovodna cev Ø 110, 0,5 m	7738112679	14,00
FC-S110-1000	Dimovodna cev Ø 110, 1 m	7738112680	20,00
FC-S110-2000	Dimovodna cev Ø 110, 2 m	7738112681	38,00
FC-SR110	Dimovodna cev z revizijsko odprtino Ø 110	7738112684	33,00
FC-SE110-15	Dimovodno koleno Ø 110, 15°	7738112683	17,00
FC-SE110-30	Dimovodno koleno Ø 110, 30°	7738112682	17,00
FC-SE110-45	Dimovodno koleno Ø 110, 45°	7738113109	12,00
FC-SE110-87	Dimovodno koleno Ø 110, 87°	7738113108	12,00
FC-SER110-87	Koleno z revizijsko odprtino Ø 110, 87°	7738113110	21,00
Dovod zraka / odvod dimnih plinov 125 mm			
AZB 1356	Priključek za dovod zraka, raven, z merilno odprtino Ø 110 mm	87091020	25,00
AZB 1357	Priključek za dovod zraka, 90° koleno z merilno odprtino Ø 110 mm	87094970	28,00
AZB 1300	Adapter za priključek dovoda zraka Ø 110/125	7738113162	53,00
FC-S125-500	Dimovodna cev Ø 125, 0,5 m	7738113111	21,00
FC-S125-1000	Dimovodna cev Ø 125, 1 m	7738113112	34,00
FC-S125-2000	Dimovodna cev Ø 125, 2 m	7738113113	49,00
FC-SR125	Cev z revizijsko odprtino Ø 125	7738113114	47,00
AZB 719/1	Koleno 15°, Ø 125 mm	87090310	17,00
AZB 724/1	Koleno 30° Ø 125 mm	87090311	17,00
AZB 940	Koleno 45°, Ø 125 mm	87090312	17,00
AZB 934	Koleno 87°, Ø 125 mm	87090313	19,00
AZB 997	Koleno z odprtino za čiščenje 87°, Ø 125 mm	87090882	65,00
Dovod zraka / odvod dimnih plinov 160 mm			
RLU-DN160	RLU priključni set DN 160 za 200–300 kW	7736602651	308,00
AZB 1356	Priključek za dovod zraka, raven, z merilno odprtino Ø 110 mm	87091020	25,00
AZB 1357	Priključek za dovod zraka, 90° koleno z merilno odprtino Ø 110 mm	87094970	28,00
AZB 1301	Adapter za priključek dovoda zraka Ø 110/160	7738113163	74,00
FC-S160-500	Dimovodna cev Ø 160, 0,5 m	7738113118	33,00
FC-S160-1000	Dimovodna cev Ø 160, 1 m	7738113119	44,00
FC-S160-2000	Dimovodna cev Ø 160, 2 m	7738113120	77,00
FC-SR160	Cev z revizijsko odprtino Ø 160	7738113121	69,00
AZB 964	Koleno 15°, Ø 160	87090315	24,00
AZB 966	Koleno 30°, Ø 160	87090316	24,00
AZB 970	Koleno 45°, Ø 160	87090317	24,00
AZB 974	Koleno 87°, Ø 160	87090318	24,00
AZB 998	Koleno z odprtino za čiščenje 87°, Ø 160 mm	87090884	100,00



Ločen dovod zraka (prikluček na zadnji strani kotla) C53, 75-300 kW, dimnik/fasada

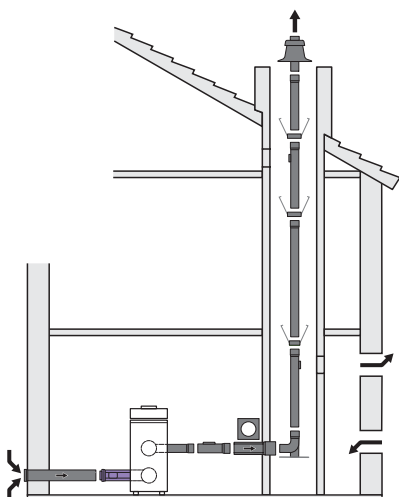

RLU-DN110
Kataloška št. 7736602650

RLU-DN160
Kataloška št. 7736602651

Tip kotla	Dimovodni priključek kotla Ø	Priključek kotla za dovodni zrak Ø	Premer dimovodne cevi			
			DN 110	DN 125	DN 160	DN 200
GC7000F 75	DN 110	DN 110	50	–	–	–
GC7000F 100	DN 110	DN 110	23	50	–	–
GC7000F 150	DN 160	DN 110	–	8	50	–
GC7000F 200	DN 200	DN 160	–	4	50	–
GC7000F 250	DN 200	DN 160	–	–	18	50
GC7000F 300	DN 200	DN 160	–	–	3	50

Prosimo, da za vse dimenzije dimnika upoštevate priloženo dokumentacijo kotla (navodila za namestitev).

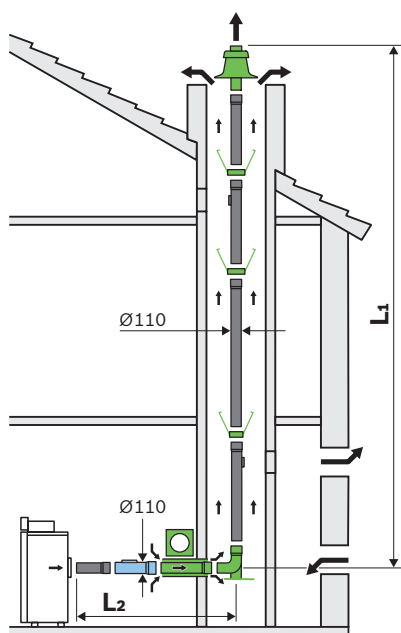

Tip	Opis	Kataloška številka	Cena v EUR (brez DDV-ja)
Dovod zraka / odvod dimnih plinov 110 mm			
RLU-DN110	RLU priključni set DN 110 za 75 kW in 100 kW	7736602650	186,00
AZB 1356	Priključek za dovod zraka, raven, z merilno odprtino Ø 110 mm	87091020	25,00
AZB 1357	Priključek za dovod zraka, 90° koleno z merilno odprtino Ø 110 mm	87094970	28,00
FC-S110-500	Dimovodna cev Ø 110, 0,5 m	7738112679	14,00
FC-S110-1000	Dimovodna cev Ø 110, 1 m	7738112680	20,00
FC-S110-2000	Dimovodna cev Ø 110, 2 m	7738112681	38,00
FC-SR110	Dimovodna cev z revizijsko odprtino Ø 110	7738112684	33,00
FC-SE110-15	Dimovodno koleno Ø 110, 15°	7738112683	17,00
FC-SE110-30	Dimovodno koleno Ø 110, 30°	7738112682	17,00
FC-SE110-45	Dimovodno koleno Ø 110, 45°	7738113109	12,00
FC-SE110-87	Dimovodno koleno Ø 110, 87°	7738113108	12,00
FC-SER110-87	Koleno z revizijsko odprtino Ø 110, 87°	7738113110	21,00
Dovod zraka / odvod dimnih plinov 125 mm			
AZB 1356	Priključek za dovod zraka, raven, z merilno odprtino Ø 110 mm	87091020	25,00
AZB 1357	Priključek za dovod zraka, 90° koleno z merilno odprtino Ø 110 mm	87094970	28,00
AZB 1300	Adapter za priključek dovoda zraka Ø 110/125	7738113162	53,00
FC-S125-500	Dimovodna cev Ø 125, 0,5 m	7738113111	21,00
FC-S125-1000	Dimovodna cev Ø 125, 1 m	7738113112	34,00
FC-S125-2000	Dimovodna cev Ø 125, 2 m	7738113113	49,00
FC-SR125	Cev z revizijsko odprtino Ø 125	7738113114	47,00
AZB 719/1	Koleno 15°, Ø 125 mm	87090310	17,00
AZB 724/1	Koleno 30° Ø 125 mm	87090311	17,00
AZB 940	Koleno 45°, Ø 125 mm	87090312	17,00
AZB 934	Koleno 87°, Ø 125 mm	87090313	19,00
AZB 997	Koleno z odprtino za čiščenje 87°, Ø 125 mm	87090882	65,00
Dovod zraka / odvod dimnih plinov 160 mm			
RLU-DN160	RLU priključni set DN 160 za 200–300 kW	7736602651	308,00
AZB 1356	Priključek za dovod zraka, raven, z merilno odprtino Ø 110 mm	87091020	25,00
AZB 1357	Priključek za dovod zraka, 90° koleno z merilno odprtino Ø 110 mm	87094970	28,00
AZB 1301	Adapter za priključek dovoda zraka Ø 110/160	7738113163	74,00
FC-S160-500	Dimovodna cev Ø 160, 0,5 m	7738113118	33,00
FC-S160-1000	Dimovodna cev Ø 160, 1 m	7738113119	44,00
FC-S160-2000	Dimovodna cev Ø 160, 2 m	7738113120	77,00
FC-SR160	Cev z revizijsko odprtino Ø 160	7738113121	69,00
AZB 964	Koleno 15°, Ø 160	87090315	24,00
AZB 966	Koleno 30°, Ø 160	87090316	24,00
AZB 970	Koleno 45°, Ø 160	87090317	24,00
AZB 974	Koleno 87°, Ø 160	87090318	24,00
AZB 998	Koleno z odprtino za čiščenje 87°, Ø 160 mm	87090884	100,00

**Dimniški sistemi, odvisno od zraka v prostoru (priključek na zadnji strani kotla) B23, 75-100 kW, 110 mm, togi****FC-Set110**

Kataloška št. 7738113211

FC-SR110

Kataloška št. 7738112684

Tip kotla	L max (m)	L ₂ ⁽¹⁾ (m)	Odbitek dolžine v m na koleno	
			87°	45°
ZBR 70-3	52	2	1,5	0,5
ZBR 100-3	52	2	1,5	0,5

Izračun: Skupna dolžina povezovalnih elementov $L_2 \leq 1,5$ m. V podatkih o dolžini je upoštevano podporno koleno.

Pri posameznih kotlih po potrebi priključite stožčasti prehodni element neposredno na dimni priključek kotla.

¹⁾ Za daljše priključne elemente, do 5 m, se za vsak dodatni meter, dolžina dimniške cevi zmanjša za 1,5 m.

$$L_{\max} = L_1 + L_2$$

Možne dimenzije dimnika (mm): kotni min. 168x168 in okrogli D min. 205

Prosim, da za vse dimenzije dimnika upoštevate priloženo dokumentacijo kotla (navodila za namestitvev).

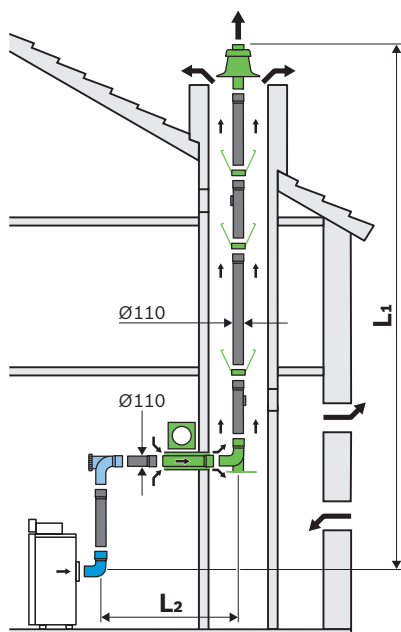
Dimniški sistemi, odvisno od zraka v prostoru (priključek na zadnji strani kotla) B23, 75-100 kW, 110 mm, togi**FC-Set110**

Kataloška št. 7738113211

FC-SER110-87

Kataloška št. 7738113110

FC-SE110-87

Kataloška št. 7738113108

Tip kotla	L max (m)	L ₂ ⁽¹⁾ (m)	Odbitek dolžine ⁽²⁾ v m na koleno	
			87°	45°
ZBR 70-3	52	2	1,5	0,5
ZBR 100-3	52	2	1,5	0,5

Izračun: Skupna dolžina povezovalnih elementov $L_2 \leq 2,5$ m, efektivna višina priključnih elementov $\leq 2,5$ m, 2 × koleno 87°.

V podatkih o dolžini je upoštevano podporno koleno.

Pri posameznih kotlih po potrebi priključite stožčasti prehodni element neposredno na dimni priključek kotla.

¹⁾ Za daljše priključne elemente, do 5 m, se za vsak dodatni meter, dolžina dimniške cevi zmanjša za 1,5 m.

²⁾ upoštevano koleno 87°; na kotlu in podporno koleno s konzolo.

$$L_{\max} = L_1 + L_2$$

Možne dimenzije dimnika (mm): kotni min. 168x168 in okrogli D min. 205

Prosim, da za vse dimenzije dimnika upoštevate priloženo dokumentacijo kotla (navodila za namestitvev).



Tip	Opis	Kataloška številka	Cena v EUR (brez DDV-ja)
Dimovodni del / odvod dimnih plinov (vodoravni del)			
FC-S110-500	Dimovodna cev Ø 110, 0,5 m	7738112679	14,00
FC-S110-1000	Dimovodna cev Ø 110, 1 m	7738112680	20,00
FC-S110-2000	Dimovodna cev Ø 110, 2 m	7738112681	38,00
FC-SR110	Dimovodna cev z revizijsko odprtino Ø 110	7738112684	33,00
FC-SE110-15	Dimovodno koleno Ø 110, 15°	7738112683	17,00
FC-SE110-30	Dimovodno koleno Ø 110, 30°	7738112682	17,00
FC-SE110-45	Dimovodno koleno Ø 110, 45°	7738113109	12,00
FC-SE110-87	Dimovodno koleno Ø 110, 87°	7738113108	12,00
FC-SER110-87	Koleno z revizijsko odprtino Ø 110, 87°	7738113110	21,00
FC-O110	Rozeta Ø 160, enodelna, bela barva	7738113158	85,00
Dimovodni del / odvod dimnih plinov - togo v dimniku (navpični del)			
FC-Set110	Osnovni set C93x - dimnik, Ø 110, nerjaveče jeklo, za obratovanje, neodvisno od zraka v prostoru, prehod skozi steno L = 500 mm, rozeta Ø 160, podporno koleno s konzolo, 6 distančnikov, cev Ø 110 L = 500 mm, pokrov jaška iz nerjavečega jekla, sredstvo za tesnjenje	7738113211	254,00
FC-Set-S110	Set dimovodnih cevi Ø 110, 10 m (4 × 2 m, 1 × 1 m, 2 × 0,5 m)	7738112685	189,00
FC-S110-500	Dimovodna cev Ø 110, 0,5 m	7738112679	14,00
FC-S110-1000	Dimovodna cev Ø 110, 1 m	7738112680	20,00
FC-S110-2000	Dimovodna cev Ø 110, 2 m	7738112681	38,00
FC-SR110	Dimovodna cev z revizijsko odprtino Ø 110	7738112684	33,00
FC-SE110-15	Dimovodno koleno Ø 110, 15°	7738112683	17,00
FC-SE110-30	Dimovodno koleno Ø 110, 30°	7738112682	17,00
FC-SE110-45	Dimovodno koleno Ø 110, 45°	7738113109	12,00
FC-SE110-87	Dimovodno koleno Ø 110, 87°	7738113108	12,00
FC-O110	Distančnik Ø 110, 3 kosi	7738112728	14,00
	Pokrov jaška Ø 110, plastični, cev za UV-zaščito 500 mm, črn	7738112721	89,00
	Pokrov jaška Ø 110, nerjaveče jeklo	7738112722	180,00
Set filter za zrak	Set filter za zrak za GC7000F 75–300 kW	7736602654	533,00



Dimniški sistemi, odvisno od zraka v prostoru (prikluček na zadnji strani kotla) B23, 150 kW, 125 mm, togi

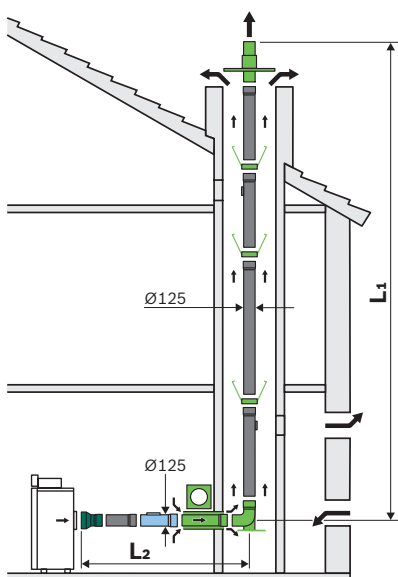

- FC-Set125-B23P**
Kataloška št. 7738113212
- FC-SR125**
Kataloška št. 7738113114
- AZB1346**
Kataloška številka 87094754

Tip kotla	L max (m)	L ₂ ¹⁾ (m)	Odbitek dolžine v m na koleno	
			45°	
GC7000F 150	28	1,5	2	

Izračun: Skupna dolžina povezovalnih elementov $L_2 \leq 1,5$ m. V podatkih o dolžini je upoštevano podporno koleno.

Pri posameznih kotlih po potrebi priključite stožčasti prehodni element neposredno na dimni priključek kotla.

¹⁾ Za daljše priključne elemente, do max. 5 m, se za vsak dodatni meter, dolžina dimniške cevi zmanjša za 1,5 m.

$$L \text{ max} = L_1 + L_2$$

Možne dimenzije dimnika (mm): kotni min. 185x185 in okrogli D min. 205.

Prosimo, da za vse dimenzije dimnika upoštevate priloženo dokumentacijo kotla (navodila za namestitve).

Dimniški sistemi, odvisno od zraka v prostoru (prikluček na zadnji strani kotla) B23, 100-150 kW, 125 mm, togi

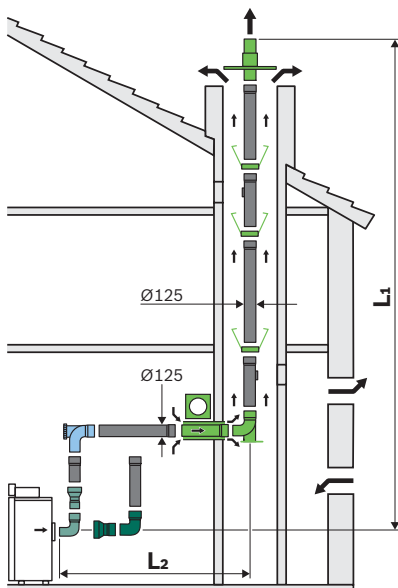

- FC-Set125-B23P**
Kataloška št. 738113212
- AZB 997**
Kataloška št. 87090882
- Za 100 kW**
AZB 1300
Kataloška št. 7738113162
- Za 100 kW**
FC-SE110-87
Kataloška št. 7738113108
- Za 150 kW**
AZB 934
Kataloška št. 87090313
- Za 150 kW**
AZB 1346
Kataloška št. 87094754

Tip kotla	L max (m)	L ₂ ¹⁾ (m)	Odbitek dolžine v m na koleno	
			87°	45°
GC7000F 100	50	2,5	2,5	1,5
GC7000F 150	26	2,5	-	2

Izračun: Skupna dolžina povezovalnih elementov $L_2 \leq 2,5$ m, efektivna višina priključnih elementov $L_1 \leq 2,5$ m, 2 × koleno 87°.

V podatkih o dolžini je upoštevano podporno koleno.

Pri posameznih kotlih po potrebi priključite stožčasti prehodni element neposredno na dimni priključek kotla.

¹⁾ Za daljše priključne elemente, do 5 m, se za vsak dodatni meter, dolžina dimniške cevi zmanjša za 1,5 m.

$$L \text{ max} = L_1 + L_2$$

Možne dimenzije dimnika (mm): kotni min. 185x185 in okrogel D min. 185

Prosimo, da za vse dimenzije dimnika upoštevate priloženo dokumentacijo kotla (navodila za namestitve).

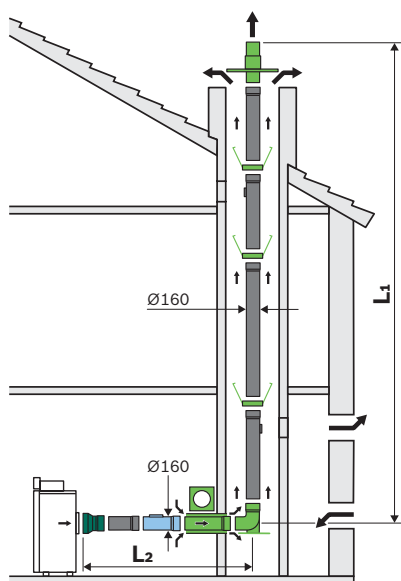

Tip	Opis	Kataloška številka	Cena v EUR (brez DDV-ja)
Dovod zraka / odvod dimnih plinov (vodoravni del)			
FC-SE110-87	Dimovodno koleno Ø 110, 87°	7738113108	12,00
AZB 1300	Adapter za priključek dovoda zraka Ø 110/125	7738113162	53,00
AZB 1346	Dimovodni adapter za redukcijo s Ø 160 na 125 mm	87094754	82,00
FC-S125-500	Dimovodna cev Ø 125, 0,5 m	7738113111	21,00
FC-S125-1000	Dimovodna cev Ø 125, 1 m	7738113112	34,00
FC-S125-2000	Dimovodna cev Ø 125, 2 m	7738113113	49,00
FC-SR125	Cev z revizijsko odprtino Ø 125	7738113114	47,00
AZB 719/1	Koleno 15°, Ø 125 mm	87090310	17,00
AZB 724/1	Koleno 30°, Ø 125 mm	87090311	17,00
AZB 940	Koleno 45°, Ø 125 mm	87090312	17,00
AZB 934	Koleno 87°, Ø 125 mm	87090313	19,00
AZB 997	Koleno z odprtino za čiščenje 87°, Ø 125 mm	87090882	65,00
Dovod zraka / odvod dimnih plinov - togo v dimniku (navpični del)			
FC-Set125-B23P	Osnovni set B23P - dimniku, Ø 125, nerjaveče jeklo, prehod skozi steno L = 500 mm, rozeta Ø 185, podporno koleno s konzolo, 6 distančnikov, cev Ø 125 L = 500 mm, pokrov jaška iz nerjavečega jekla, sredstvo za tesnjenje	7738113212	328,00
FC-S125-500	Dimovodna cev Ø 125, 0,5 m	7738113111	21,00
FC-S125-1000	Dimovodna cev Ø 125, 1 m	7738113112	34,00
FC-S125-2000	Dimovodna cev Ø 125, 2 m	7738113113	49,00
FC-SR125	Cev z revizijsko odprtino Ø 125	7738113114	47,00
AZB 719/1	Koleno 15°, Ø 125 mm	87090310	17,00
AZB 724/1	Koleno 30°, Ø 125 mm	87090311	17,00
AZB 940	Koleno 45°, Ø 125 mm	87090312	17,00
AZB 934	Koleno 87°, Ø 125 mm	87090313	19,00
AZB 1052	Cevna objemka, Ø 125 mm	87090832	11,00
FC-O125	Distančnik Ø 125–Ø 200, 3 kosi	7738113135	21,00
	Pokrov dimnika Ø 125, nerjaveče jeklo	7738113137	191,00

**Dimniški sistemi, odvisno od zraka v prostoru (priključek na zadnji strani kotla) B23, 150-300 kW, 160 mm, togi**

FC-Set160-B23P
Kataloška št. 7738113213

FC-SR160
Kataloška št. 7738113121

Počevši od 200 kW
AZB1347
Kataloška št. 7738113320

Tip kotla	L max (m)	L ₂ ¹⁾ (m)	Odbitek dolžine v m na koleno	
			87°	45°
GC7000F 150	50	1,5	2,5	1,5
GC7000F 200	50	1,5	–	1,5
GC7000F 250	40	1,5	4,5	2,5
GC7000F 300	24	1,5	2,5	1,5

Izračun: Skupna dolžina povezovalnih elementov $L_2 \leq 1,5$ m. V podatkih o dolžini je upoštevano podporno koleno.

Pri posameznih kotlih po potrebi priključite stožčasti prehodni element neposredno na dimni priključek kotla.

¹⁾ Za daljše priključne elemente, do 5 m, se za vsak dodatni meter, dolžina dimniške cevi zmanjša za 1,5 m.

$$L \text{ max} = L_1 + L_2$$

Možne dimenzije dimnika (mm): kotni min. 222x222 in okrogli D min. 242. Prosimo, da za vse dimenzije dimnika upoštevate priloženo dokumentacijo kotla (navodila za namestitvev).

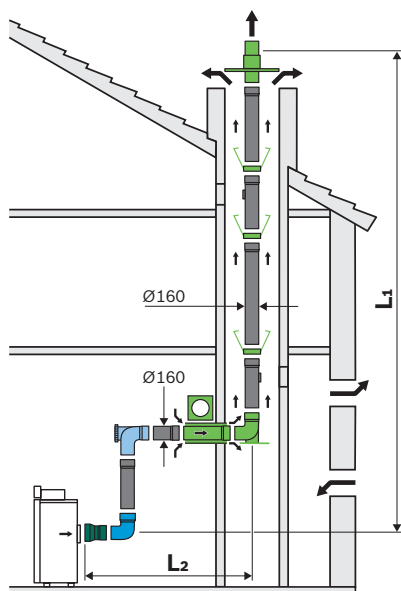
Dimniški sistemi, odvisno od zraka v prostoru (priključek na zadnji strani kotla) B23, 150-300 kW, 160 mm, togi

FC-Set160-B23P
Kataloška št. 738113213

AZB 998
Kataloška št. 87090884

AZB 974
Kataloška št. 87090318

Počevši od 200 kW
AZB 1347
Kataloška št. 7738113320

Tip kotla	L max (m)	L ₂ ¹⁾ (m)	Odbitek dolžine v m na koleno	
			87°	45°
GC7000F 150	50	2,5	2,5	1,5
GC7000F 200	50	2,5	2,5	1,5
GC7000F 250	35	2,5	4,5	2,5
GC7000F 300	20	2,5	2,5	1,5

Izračun: Skupna dolžina povezovalnih elementov $\leq 1,5$ m, efektivna višina priključnih elementov $\leq 2,5$ m, 2 × koleno 87°.

V podatkih o dolžini je upoštevano podporno koleno.

Pri posameznih kotlih po potrebi priključite stožčasti prehodni element neposredno na dimni priključek kotla.

¹⁾ Za daljše priključne elemente, do max. 5 m, se za vsak dodatni meter, dolžina dimniške cevi zmanjša za 1,5 m.

$$L \text{ max} = L_1 + L_2$$

Možne dimenzije dimnika (mm): kotni min. 222x222 in okrogli D min. 242. Prosimo, da za vse dimenzije dimnika upoštevate priloženo dokumentacijo kotla (navodila za namestitvev).



Tip	Opis	Kataloška številka	Cena v EUR (brez DDV-ja)
Dovod zraka / odvod dimnih plinov (vodoravni del)			
AZB 1347	Dimovodni adapter za redukcijo s Ø 200 na 160 mm	7738113320	150,00
FC-S160-500	Dimovodna cev Ø 160, 0,5 m	7738113118	33,00
FC-S160-1000	Dimovodna cev Ø 160, 1 m	7738113119	44,00
FC-S160-2000	Dimovodna cev Ø 160, 2 m	7738113120	77,00
FC-SR160	Cev z revizijsko odprtino Ø 160	7738113121	69,00
AZB 964	Koleno 15°, Ø 160	87090315	24,00
AZB 966	Koleno 30°, Ø 160	87090316	24,00
AZB 970	Koleno 45°, Ø 160	87090317	24,00
AZB 974	Koleno 87°, Ø 160	87090318	24,00
AZB 998	Koleno z odprtino za čiščenje 87°, Ø 160 mm	87090884	100,00
Dovod zraka / odvod dimnih plinov - togo v dimniku (navpični del)			
FC-Set160-B23P	Osnovni set B23P - dimnik, Ø 160, nerjaveče jeklo, prehod skozi steno L = 500 mm, rozeta Ø 225, podporno koleno s konzolo, 6 distančnikov, cev Ø 160 L = 500 mm, pokrov jaška iz nerjavečega jekla, sredstvo za tesnjenje	7738113213	381,00
FC-S160-500	Dimovodna cev Ø 160, 0,5 m	7738113118	33,00
FC-S160-1000	Dimovodna cev Ø 160, 1 m	7738113119	44,00
FC-S160-2000	Dimovodna cev Ø 160, 2 m	7738113120	77,00
FC-SR160	Cev z revizijsko odprtino Ø 160	7738113121	69,00
AZB 964	Koleno 15°, Ø 160	87090315	24,00
AZB 966	Koleno 30°, Ø 160	87090316	24,00
AZB 970	Koleno 45°, Ø 160	87090317	24,00
AZB 974	Koleno 87°, Ø 160	87090318	24,00
AZB 1053	Cevna objemka, Ø 160 mm	87090834	16,00
FC-O125	Distančnik Ø 125–Ø 200, 3 kosi	7738113135	21,00
FC-O160	Pokrov dimnika Ø 160, nerjaveče jeklo	7738113138	212,00

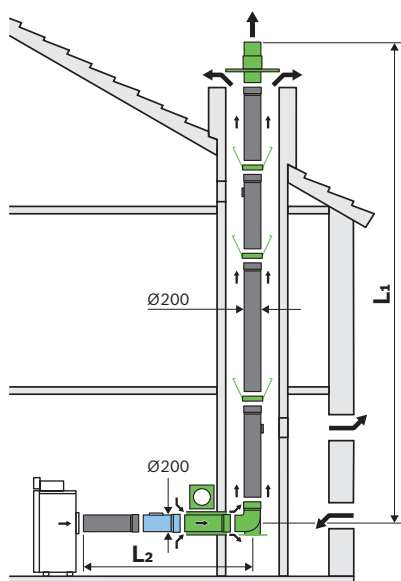

**Dimniški sistemi, odvisno od zraka v prostoru (priključek na zadnji strani kotla) B23, 250-300 kW, 200 mm, togi****FC-Set200-B23P**

Kataloška št. 7738113214

FC-SR200

Kataloška št. 7738113125

Tip kotla	L max (m)	L ₂ ¹⁾ (m)	Odbitek dolžine v m na koleno	
			87°	45°
GC7000F 250	50	1,5	2,5	1,5
GC7000F 300	50	1,5	2,5	1,5

Izračun: Skupna dolžina povezovalnih elementov $L_2 \leq 1,5$ m. V podatkih o dolžini je upoštevano podporno koleno.

Pri posameznih kotlih po potrebi priključite stožčasti prehodni element neposredno na dimni priključek kotla.

¹⁾ Za daljše priključne elemente, do max. 5 m, se za vsak dodatni meter, dolžina dimniške cevi zmanjša za 1,5 m.

$$L \text{ max} = L_1 + L_2$$

Možne dimenzije dimnika (mm): kotni min. 265x265 in okrogli D min. 285.

Prosimo, da za vse dimenzije dimnika upoštevate priloženo dokumentacijo kotla (navodila za namestitvev).

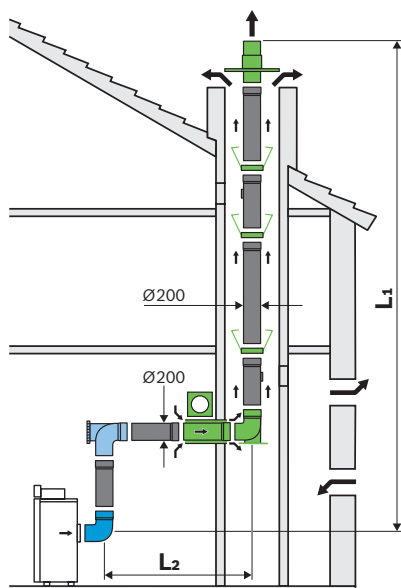
Dimniški sistemi, odvisno od zraka v prostoru (priključek na zadnji strani kotla) B23, 250-300 kW, 200 mm, kruti s etažom**FC-Set200-B23P**

Kataloška št. 7738113214

AZB 999

Kataloška št. 87090886

AZB 975

Kataloška št. 87090322

Tip kotla	L max (m)	L ₂ ¹⁾ (m)	Odbitek dolžine ²⁾ v m na koleno	
			87°	45°
GC7000F 250	50	2,5	2,5	1,5
GC7000F 300	50	2,5	2,5	1,5

Izračun: Skupna dolžina povezovalnih elementov $L_2 \leq 1,5$ m, efektivna višina priključnih elementov $\leq 2,5$ m, $2 \times$ koleno 87°.

V podatkih o dolžini je upoštevano podporno koleno.

Pri posameznih kotlih po potrebi priključite stožčasti prehodni element neposredno na dimni priključek kotla.

¹⁾ Za daljše priključne elemente, do max. 5 m, se za vsak dodatni meter, dolžina dimniške cevi zmanjša za 1,5 m.

²⁾ upoštevano koleno 87°; na kotlu in podporno koleno s konzolo. $L \text{ max} = L_1 + L_2$

Možne dimenzije dimnika (mm): kotni min. 265x265 in okrogli D min. 285

Prosimo, da za vse dimenzije dimnika upoštevate priloženo dokumentacijo kotla (navodila za namestitvev).



Tip	Opis	Kataloška številka	Cena v EUR (brez DDV-ja)
Dovod zraka / odvod dimnih plinov (vodoravni del)			
FC-S200-500	Dimovodna cev Ø 200, 0,5 m	7738113122	43,00
FC-S200-1000	Dimovodna cev Ø 200, 1 m	7738113123	57,00
FC-S200-2000	Dimovodna cev Ø 200, 2 m	7738113124	100,00
FC-SR200	Cev z revizijsko odprtino Ø 200	7738113125	89,00
AZB 967	Koleno 30° Ø 200 (PP)	87090320	122,00
AZB 971	Koleno 45° Ø 200 (PP)	87090321	128,00
AZB 975	Koleno 87° Ø 200 (PP)	87090322	158,00
AZB 999	Koleno z revizijsko odprtino 87°, Ø 200 mm	87090886	233,00
Dovod zraka / odvod dimnih plinov - togo v dimniku (navpični del)			
FC-Set200	Osnovni set B23P - dimnik, Ø 200, nerjaveče jeklo, prehod skozi steno L = 500 mm, rozeta Ø 300, podporno koleno s konzolo, 6 distančnikov, cev Ø 200 L = 500 mm, pokrov jaška iz nerjavečega jekla, sredstvo za tesnjenje	7738113214	529,00
FC-S200-500	Dimovodna cev Ø 200, 0,5 m	7738113122	43,00
FC-S200-1000	Dimovodna cev Ø 200, 1 m	7738113123	57,00
FC-S200-2000	Dimovodna cev Ø 200, 2 m	7738113124	100,00
FC-SR200	Cev z revizijsko odprtino Ø 200	7738113125	89,00
AZB 967	Koleno 30° Ø 200 (PP)	87090320	122,00
AZB 971	Koleno 45° Ø 200 (PP)	87090321	128,00
AZB 975	Koleno 87° Ø 200 (PP)	87090322	158,00
AZB 1054	Cevna objemka, Ø 200 mm	87090836	26,00
FC-O125	Distančnik Ø 125–Ø 200, 3 kosi	7738113135	21,00
FC-O200	Pokrov dimnika Ø 200, nerjaveče jeklo	7738113139	233,00



Strešni dimniški sistemi za ogrevanje od 75 do 300 kW

Dovod zraka/ dimovodni sistem	Dimovodni priključek	Kategorija	Premer dimovodne cevi	Izvedba cevi
ločen dovod zraka	▶ zadaj na kotlu	▶ C53	▶ -	▶ toga
odvisno od zraka v prostoru	▶ zadaj na kotlu	▶ B23	▶ 125 mm	▶ toga
			▶ 160 mm	▶ toga
			▶ 200 mm	▶ toga

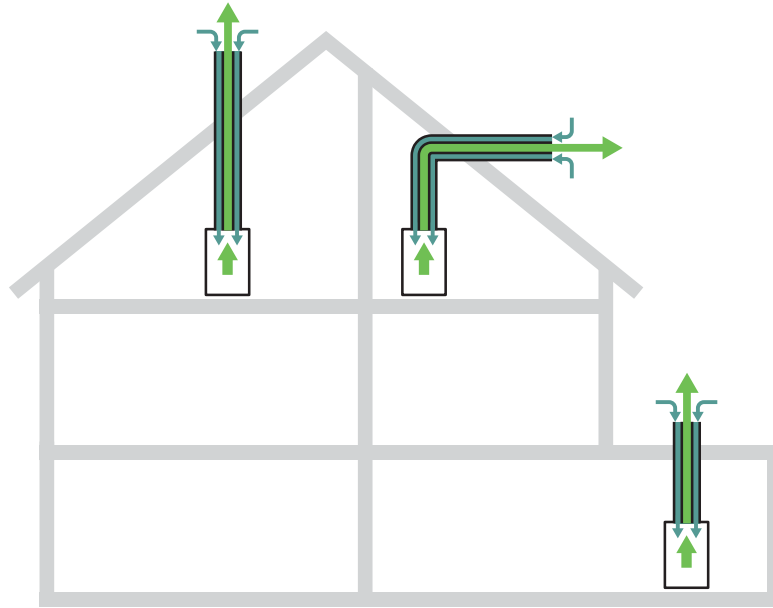

Vsebina	Stran
Ločen dovod zraka (prikluček na zadnji strani kotla) C53, 75-300 kW, streha / fasada	2104
Strešni dimniški sistemi, odvisno od zraka v prostoru (prikluček na zadnji strani kotla) B23, 100-150 kW, 125 mm, togo	2106
Strešni dimniški sistemi, odvisno od zraka v prostoru (prikluček na zadnji strani kotla) B23, 150-300 kW, 160 mm, togo	2108
Strešni dimniški sistemi, odvisno od zraka v prostoru (prikluček na zadnji strani kotla) B23, 250-300 kW, 200 mm, togo	2110
Seznam pribora dimovodnih sistemov	2149



Ločen dovod zraka (prikluček na zadnji strani kotla) C53, 75-300 kW, streha / fasada

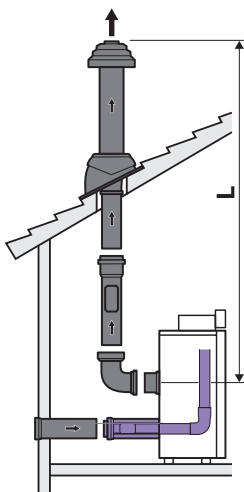

RLU-DN110
Kataloška št. 7736602650

RLU-DN160
Kataloška št. 7736602651

Tip kotla	Dimovodni priključek kotla Ø	Priključek kotla za dovodni zrak Ø	Premer dimovodne cevi			
			DN 110	DN 125	DN 160	DN 200
GC7000F 75	DN 110	DN 110	50	–	–	–
GC7000F 100	DN 110	DN 110	26	50	–	–
GC7000F 150	DN 160	DN 110	–	12	50	–
GC7000F 200	DN 200	DN 160	–	8	50	–
GC7000F 250	DN 200	DN 160	–	–	23	50
GC7000F 300	DN 200	DN 160	–	–	8	50

Prosimo, da za vse dimenzije dimnika upoštevate priloženo dokumentacijo kotla (navodila za namestitev).



Tip	Opis	Kataloška številka	Cena v EUR (brez DDV-ja)
Dovod zraka / odvod dimnih plinov 110 mm			
RLU-DN110	RLU priključni set DN 110 za 75 kW in 100 kW	7736602650	186,00
AZB 1356	Priključek za dovod zraka, raven, z merilno odprtino Ø 110 mm	87091020	25,00
AZB 1357	Priključek za dovod zraka, 90° koleno z merilno odprtino Ø 110 mm	87094970	28,00
FC-S110-500	Dimovodna cev Ø 110, 0,5 m	7738112679	14,00
FC-S110-1000	Dimovodna cev Ø 110, 1 m	7738112680	20,00
FC-S110-2000	Dimovodna cev Ø 110, 2 m	7738112681	38,00
FC-SR110	Dimovodna cev z revizijsko odprtino Ø 110	7738112684	33,00
FC-SE110-15	Dimovodno koleno Ø 110, 15°	7738112683	17,00
FC-SE110-30	Dimovodno koleno Ø 110, 30°	7738112682	17,00
FC-SE110-45	Dimovodno koleno Ø 110, 45°	7738113109	12,00
FC-SE110-87	Dimovodno koleno Ø 110, 87°	7738113108	12,00
FC-SER110-87	Koleno z revizijsko odprtino Ø 110, 87°	7738113110	21,00
Dovod zraka / odvod dimnih plinov 125 mm			
AZB 1356	Priključek za dovod zraka, raven, z merilno odprtino Ø 110 mm	87091020	25,00
AZB 1357	Priključek za dovod zraka, 90° koleno z merilno odprtino Ø 110 mm	87094970	28,00
AZB 1300	Adapter za priključek dovoda zraka Ø 110/125	7738113162	53,00
FC-S125-500	Dimovodna cev Ø 125, 0,5 m	7738113111	21,00
FC-S125-1000	Dimovodna cev Ø 125, 1 m	7738113112	34,00
FC-S125-2000	Dimovodna cev Ø 125, 2 m	7738113113	49,00
FC-SR125	Cev z revizijsko odprtino Ø 125	7738113114	47,00
AZB 719/1	Koleno 15°, Ø 125 mm	87090310	17,00
AZB 724/1	Koleno 30° Ø 125 mm	87090311	17,00
AZB 940	Koleno 45°, Ø 125 mm	87090312	17,00
AZB 934	Koleno 87°, Ø 125 mm	87090313	19,00
AZB 997	Koleno z odprtino za čiščenje 87°, Ø 125 mm	87090882	65,00
Dovod zraka / odvod dimnih plinov 160 mm			
RLU-DN160	RLU priključni set DN 160 za 200–300 kW	7736602651	308,00
AZB 1356	Priključek za dovod zraka, raven, z merilno odprtino Ø 110 mm	87091020	25,00
AZB 1357	Priključek za dovod zraka, 90° koleno z merilno odprtino Ø 110 mm	87094970	28,00
AZB 1301	Adapter za priključek dovoda zraka Ø 110/160	7738113163	74,00
FC-S160-500	Dimovodna cev Ø 160, 0,5 m	7738113118	33,00
FC-S160-1000	Dimovodna cev Ø 160, 1 m	7738113119	44,00
FC-S160-2000	Dimovodna cev Ø 160, 2 m	7738113120	77,00
FC-SR160	Cev z revizijsko odprtino Ø 160	7738113121	69,00
AZB 964	Koleno 15°, Ø 160	87090315	24,00
AZB 966	Koleno 30°, Ø 160	87090316	24,00
AZB 970	Koleno 45°, Ø 160	87090317	24,00
AZB 974	Koleno 87°, Ø 160	87090318	24,00
AZB 998	Koleno z odprtino za čiščenje 87°, Ø 160 mm	87090884	100,00



Strešni dimniški sistemi, odvisno od zraka v prostoru (priključek na zadnji strani kotla), B23, 100-150 kW, 125 mm, togi

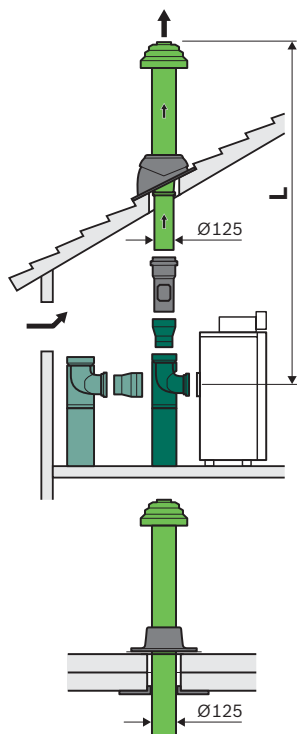

Tip kotla	L max ¹⁾ (m)	Odbitek dolžine v m na koleno	
		87°	45°
GC7000F 100	50	2,5	1,5
GC7000F 150	30	–	2

¹⁾ Izračun: Skupna dolžina povezovalnih elementov ≤ 1,5 m. V podatkih o dolžini je upoštevano podporno koleno.

Za daljše priključne elemente, do max. 5 m, se za vsak dodatni meter, dolžina dimniške cevi zmanjša za 1,5 m.

Pri posameznih kotlih po potrebi priključite stožčasti prehodni element neposredno na dimni priključek kotla.

Prosimo, da za vse dimenzije dimnika upoštevate priloženo dokumentacijo kotla (navodila za namestitvev).

AZB 1323
Kataloška št. 87090936

Za 100 kW
AZB 1300
Kataloška št. 7738113162

Za 100 kW
AZB 1383
Kataloška št. 87090990

Za 100 kW
FC-SE110-87
Kataloška št. 7738113108

Za 150 kW
AZB 934
Kataloška št. 87090313

Za 150 kW
AZB 1327
Kataloška št. 87090991

Za 150 kW
AZB 1346
Kataloška št. 87094754



Tip	Opis	Kataloška številka	Cena v EUR (brez DDV-ja)
Odvod zraka / dimnih plinov, navpično			
AZB 1323	Strešni terminal Ø 125 mm, plastika/PP	87090936	255,00
FC-SE110-87	Dimovodno koleno Ø 110, 87°	7738113108	12,00
AZB 1300	Adapter za priključek dovoda zraka Ø 110/125	7738113162	53,00
AZB 1383	Podpora dimovodnega sistema, Ø 110, podporna cev 1 m	87090990	26,00
AZB 1346	Dimovodni adapter za redukcijo s Ø 160 na 125 mm	87094754	82,00
AZB 1327	Podpora dimovodnega sistema, podporna cev 1 m, Ø 125 mm	87090991	84,00
FC-S125-500	Dimovodna cev Ø 125, 0,5 m	7738113111	21,00
FC-S125-1000	Dimovodna cev Ø 125, 1 m	7738113112	34,00
FC-S125-2000	Dimovodna cev Ø 125, 2 m	7738113113	49,00
FC-SR125	Cev z revizijsko odprtino Ø 125	7738113114	47,00
AZB 719/1	Koleno 15°, Ø 125 mm	87090310	17,00
AZB 724/1	Koleno 30° Ø 125 mm	87090311	17,00
AZB 940	Koleno 45°, Ø 125 mm	87090312	17,00
AZB 934	Koleno 87°, Ø 125 mm	87090313	19,00
AZB 1320	Univerzalni svinčeni strešni element, za Ø 125 in 150 mm, črni, 25–45°	87090906	138,00
AZB 1321	Univerzalni svinčeni strešni element, za Ø 125 in 150 mm, rdeči, 25–45°	87090908	150,00
AZB 1322	Prirobnica za ravno streho, aluminij, za Ø 125 in 160 mm	87090922	59,00



Strešni dimniški sistemi, odvisno od zraka v prostoru (priključek na zadnji strani kotla), B23, 150 do 300 kW, 160 mm, togi

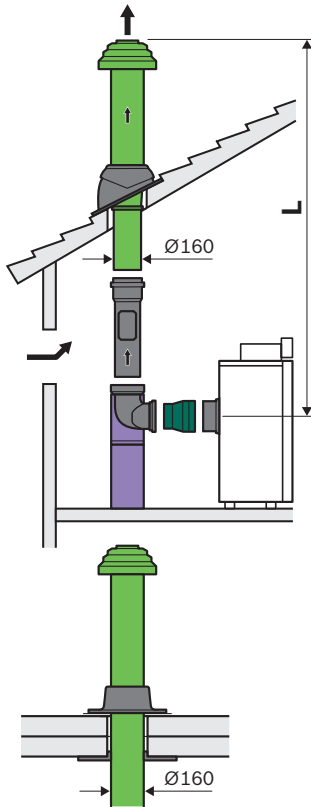

- AZB 1324
Kataloška št. 87090942
- AZB 1328
Kataloška št. 87090992
- Počevši od 200 kW
AZB 1347
Kataloška št. 7738113320

Tip kotla	L max ¹⁾ (m)	Odbitek dolžine v m na koleno	
		87°	45°
GC7000F 150	50	2,5	1,5
GC7000F 200	50	2,5	1,5
GC7000F 250	40	2,5	1,5
GC7000F 300	24	2,5	1,5

¹⁾ Izračun: Skupna dolžina povezovalnih elementov ≤ 1,5 m. V podatkih o dolžini je upoštevano podporno koleno.

Za daljše priključne elemente, do max. 5 m, se za vsak dodatni meter, dolžina dimniške cevi zmanjša za 1,5 m.

Pri posameznih kotlih po potrebi priključite stožčasti prehodni element neposredno na dimni priključek kotla.

Prosimo, da za vse dimenzije dimnika upoštevate priloženo dokumentacijo kotla (navodila za namestitvev).



Tip	Opis	Kataloška številka	Cena v EUR (brez DDV-ja)
Odvod zraka / dimnih plinov, navpično			
AZB 1324	Strešni terminal, Ø 160 mm, plastika/PP	87090942	281,00
AZB 1328	Podpora za dimovodni sistem, Ø 160, podporna cev 1 m	87090992	105,00
AZB 1347	Dimovodni adapter za redukcijo s Ø 200 na 160 mm	7738113320	150,00
AZB1349	Priključno koleno kotla, 87°, Ø 160 mm	8718588632	286,00
AZB 1350	Priključno koleno kotla, 87°, Ø 200 mm	8718588633	390,00
AZB 1352	Priključek kotla, ravni, Ø 160 mm	8718588636	227,00
AZB 1353	Priključek kotla, ravni, Ø 200 mm	8718588637	269,00
FC-S160-500	Dimovodna cev Ø 160, 0,5 m	7738113118	33,00
FC-S160-1000	Dimovodna cev Ø 160, 1 m	7738113119	44,00
FC-S160-2000	Dimovodna cev Ø 160, 2 m	7738113120	77,00
FC-SR160	Cev z revizijsko odprtino Ø 160	7738113121	69,00
AZB 964	Koleno 15°, Ø 160	87090315	24,00
AZB 966	Koleno 30°, Ø 160	87090316	24,00
AZB 970	Koleno 45°, Ø 160	87090317	24,00
AZB 974	Koleno 87°, Ø 160	87090318	24,00
AZB 1053	Cevna objemka, Ø 160 mm	87090834	16,00
FC-O125	Distančnik Ø 125-Ø 200, 3 kosi	7738113135	21,00
FC-O160	Pokrov dimnika Ø 160, nerjaveče jeklo	7738113138	212,00
AZB 1320	Univerzalni svinčeni strešni element, za Ø 125 in 150 mm, črni, 25-45°	87090906	138,00
AZB 1321	Univerzalni svinčeni strešni element, za Ø 125 in 150 mm, rdeči, 25-45°	87090908	150,00
AZB 1322	Prirobnica za ravno streho, aluminij, za Ø 125 in 160 mm	87090922	59,00



Strešni dimniški sistemi, odvisno od zraka v prostoru (priključek na zadnji strani kotla), B23, 250-300 kW, 200 mm, togi

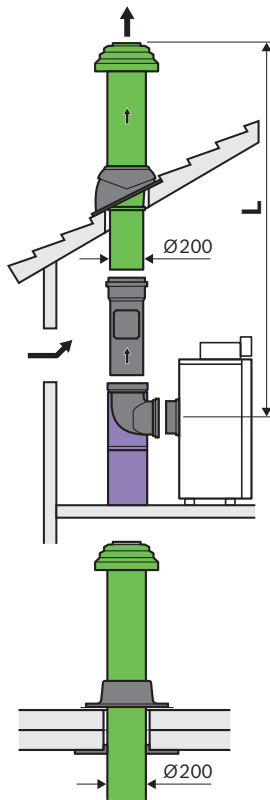

Tip kotla	L max ¹⁾ (m)	Odbitek dolžine v m na koleno	
		87°	45°
GC7000F 250	50	2,5	1,5
GC7000F 300	50	2,5	1,5

¹⁾ Izračun: Skupna dolžina povezovalnih elementov $\leq 1,5$ m. V podatkih o dolžini je upoštevano podporno koleno.

Za daljše priključne elemente, do max. 5 m, se za vsak dodatni meter, dolžina dimniške cevi zmanjša za 1,5 m.

Pri posameznih kotlih po potrebi priključite stožčasti prehodni element neposredno na dimni priključek kotla.

Prosimo, da za vse dimenzije dimnika upoštevate priloženo dokumentacijo kotla (navodila za namestitvev).

AZB 1325
Kataloška št. 87090465

AZB 1329
Kataloška št. 87090726



Tip	Opis	Kataloška številka	Cena v EUR (brez DDV-ja)
Odvod zraka / dimnih plinov, navpično			
AZB 1325	Strešni terminal, Ø 200 mm, nerjaveče jeklo/PP	87090465	633,00
AZB 1350	Priključno koleno kotla, 87°, Ø 200 mm	8718588633	390,00
AZB 1353	Priključek kotla, ravni, Ø 200 mm	8718588637	269,00
AZB 1329	Podpora dimovodnega sistema, Ø 200, podporna cev 2 m	87090726	195,00
AZB 1360	Zaključni kos iz nerjavečega jekla, Ø 200/300 mm	87090973	222,00
AZB1344	Prirobnica za ravno streho, Ø 200/300 mm, nerjaveče jeklo	7747204945	245,00
FC-S200-500	Dimovodna cev Ø 200, 0,5 m	7738113122	43,00
FC-S200-1000	Dimovodna cev Ø 200, 1 m	7738113123	57,00
FC-S200-2000	Dimovodna cev Ø 200, 2 m	7738113124	100,00
FC-SR200	Cev z revizijsko odprtino Ø 200	7738113125	89,00
AZB 967	Koleno 30° Ø 200 (PP)	87090320	122,00
AZB 971	Koleno 45° Ø 200 (PP)	87090321	128,00
AZB 975	Koleno 87° Ø 200 (PP)	87090322	158,00



Fasadni dimniški sistemi za ogrevanje od 75 do 300 kW

Dovod zraka/ dimovodni sistem	Dimovodni priključek	Kategorija	Premer dimovodne cevi	Izvedba cevi
neodvisno od zraka v prostoru	▶ zadaj na kotlu	▶ C33	▶ 110/160 mm	▶ toga
ločen dovod zraka	▶ zadaj na kotlu	▶ C53	▶ -	▶ toga
odvisno od zraka v prostoru	▶ zadaj na kotlu	▶ B23	▶ 125 mm	▶ toga
			▶ 160 mm	▶ toga
			▶ 200 mm	▶ toga

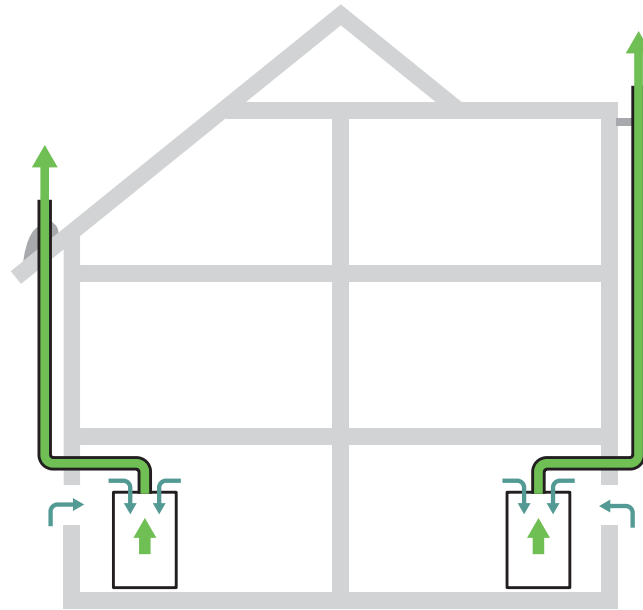

2

Vsebina	Stran
Ločen dovod zraka (prikluček na zadnji strani kotla) C53, 75-300 kW, fasada	2114
Fasadni dimniški sistemi, odvisno od zraka v prostoru (prikluček na zadnji strani kotla) B23, 100-150 kW, 125 mm, togi	2116
Fasadni dimniški sistemi, odvisno od zraka v prostoru (prikluček na zadnji strani kotla) B23, 150-300 kW, 160 mm, togi	2118
Fasadni dimniški sistemi, odvisno od zraka v prostoru (prikluček na zadnji strani kotla) B23, 250-300 kW, 200 mm, togi	2120
Seznam pribora dimovodnih sistemov	2149



Ločen dovod zraka (priključek na zadnji strani kotla), C53, 75-300 kW, fasada

2

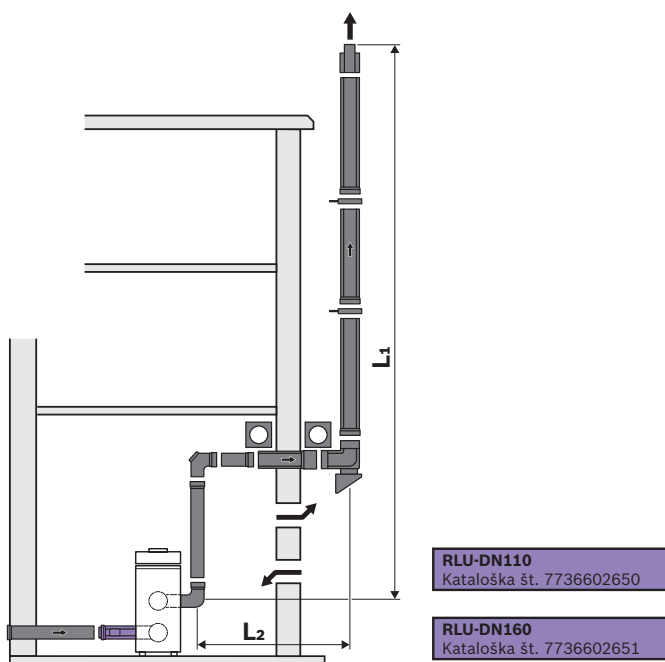

Tip kotla	Dimovodni priključek kotla Ø	Priključek kotla za dovodni zrak Ø	Premer dimovodne cevi			
			DN 110	DN 125	DN 160	DN 200
GC7000F 75	DN 110	DN 110	50	–	–	–
GC7000F 100	DN 110	DN 110	23	50	–	–
GC7000F 150	DN 160	DN 110	–	8	50	–
GC7000F 200	DN 200	DN 160	–	4	50	–
GC7000F 250	DN 200	DN 160	–	–	18	50
GC7000F 300	DN 200	DN 160	–	–	–	50

Prosimo, da za vse dimenzije dimnika upoštevate priloženo dokumentacijo kotla (navodila za namestitev).



Tip	Opis	Kataloška številka	Cena v EUR (brez DDV-ja)
Dovod zraka / odvod dimnih plinov 110 mm			
RLU-DN110	RLU priključni set DN 110 za 75 kW in 100 kW	7736602650	186,00
AZB 1356	Priključek za dovod zraka, raven, z merilno odprtino Ø 110 mm	87091020	25,00
AZB 1357	Priključek za dovod zraka, 90° koleno z merilno odprtino Ø 110 mm	87094970	28,00
FC-S110-500	Dimovodna cev Ø 110, 0,5 m	7738112679	14,00
FC-S110-1000	Dimovodna cev Ø 110, 1 m	7738112680	20,00
FC-S110-2000	Dimovodna cev Ø 110, 2 m	7738112681	38,00
FC-SR110	Dimovodna cev z revizijsko odprtino Ø 110	7738112684	33,00
FC-SE110-15	Dimovodno koleno Ø 110, 15°	7738112683	17,00
FC-SE110-30	Dimovodno koleno Ø 110, 30°	7738112682	17,00
FC-SE110-45	Dimovodno koleno Ø 110, 45°	7738113109	12,00
FC-SE110-87	Dimovodno koleno Ø 110, 87°	7738113108	12,00
FC-SER110-87	Koleno z revizijsko odprtino Ø 110, 87°	7738113110	21,00
Dovod zraka / odvod dimnih plinov 125 mm			
AZB 1356	Priključek za dovod zraka, raven, z merilno odprtino Ø 110 mm	87091020	25,00
AZB 1357	Priključek za dovod zraka, 90° koleno z merilno odprtino Ø 110 mm	87094970	28,00
AZB 1300	Adapter za priključek dovoda zraka Ø 110/125	7738113162	53,00
FC-S125-500	Dimovodna cev Ø 125, 0,5 m	7738113111	21,00
FC-S125-1000	Dimovodna cev Ø 125, 1 m	7738113112	34,00
FC-S125-2000	Dimovodna cev Ø 125, 2 m	7738113113	49,00
FC-SR125	Cev z revizijsko odprtino Ø 125	7738113114	47,00
AZB 719/1	Koleno 15°, Ø 125 mm	87090310	17,00
AZB 724/1	Koleno 30° Ø 125 mm	87090311	17,00
AZB 940	Koleno 45°, Ø 125 mm	87090312	17,00
AZB 934	Koleno 87°, Ø 125 mm	87090313	19,00
AZB 997	Koleno z odprtino za čiščenje 87°, Ø 125 mm	87090882	65,00
Dovod zraka / odvod dimnih plinov 160 mm			
RLU-DN160	RLU priključni set DN 160 za 200–300 kW	7736602651	308,00
AZB 1356	Priključek za dovod zraka, raven, z merilno odprtino Ø 110 mm	87091020	25,00
AZB 1357	Priključek za dovod zraka, 90° koleno z merilno odprtino Ø 110 mm	87094970	28,00
AZB 1301	Adapter za priključek dovoda zraka Ø 110/160	7738113163	74,00
FC-S160-500	Dimovodna cev Ø 160, 0,5 m	7738113118	33,00
FC-S160-1000	Dimovodna cev Ø 160, 1 m	7738113119	44,00
FC-S160-2000	Dimovodna cev Ø 160, 2 m	7738113120	77,00
FC-SR160	Cev z revizijsko odprtino Ø 160	7738113121	69,00
AZB 964	Koleno 15°, Ø 160	87090315	24,00
AZB 966	Koleno 30°, Ø 160	87090316	24,00
AZB 970	Koleno 45°, Ø 160	87090317	24,00
AZB 974	Koleno 87°, Ø 160	87090318	24,00
AZB 998	Koleno z odprtino za čiščenje 87°, Ø 160 mm	87090884	100,00



Fasadni sistemi, odvisno od zraka v prostoru (priključek na zadnji strani kotla), B23, 100-150 kW, 125 mm, togi

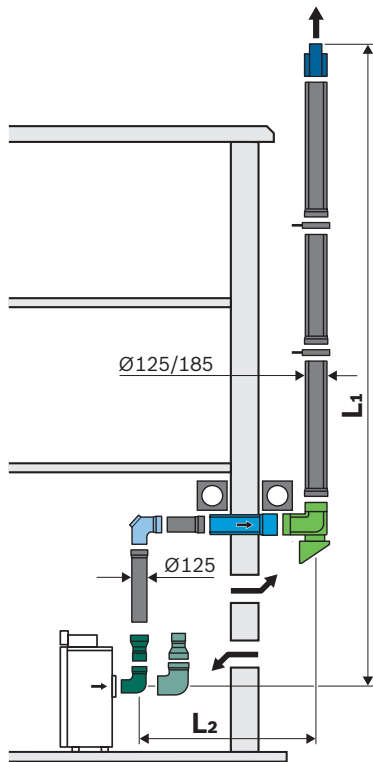

Tip kotla	L max ¹⁾ (m)	L ₂ ²⁾ (m)	Odbitek dolžine v m na koleno	
			87°	45°
GC7000F 100	50	2,5	2,5	1,5
GC7000F 150	27	2,5	-	2

¹⁾ Izračun: Skupna dolžina povezovalnih elementov $L_2 \leq 2,5$ m, efektivna višina priključnih cevi $\leq 1,5$ m, $2 \times 87^\circ$ koleno.

V podatkih o dolžini je upoštevano podporno koleno.

²⁾ Za daljše priključne elemente, do max. 5 m, se za vsak dodatni meter, dolžina dimniške cevi zmanjša za 1,5 m.

Prosimo, da za vse dimenzije dimnika upoštevate priloženo dokumentacijo kotla (navodila za namestitvev).

- AZB 1358
Kataloška št. 87090971
- AZB 1331
Kataloška št. 87090951
- AZB 1336
Kataloška št. 87090978
- AZB 997
Kataloška št. 87090882
- Za 100 kW
AZB 1300
Kataloška št. 7738113162
- Za 100 kW
FC-SE110-87
Kataloška št. 7738113108
- Za 150 kW
AZB 1346
Kataloška št. 87094754
- Za 150 kW
AZB 974
Kataloška št. 87090318



Tip	Opis	Kataložna številka	Cena v EUR (brez DDV-ja)
Dovod zraka / odvod dimnih plinov (vodoravni del)			
FC-SE110-87	Dimovodno koleno Ø 110, 87°	7738113108	12,00
AZB 1300	Adapter za priključek dovoda zraka Ø 110/125	7738113162	53,00
AZB 974	Koleno 87°, Ø 160	87090318	24,00
AZB 1346	Dimovodni adapter za redukcijo s Ø 160 na 125 mm	87094754	82,00
FC-S125-500	Dimovodna cev Ø 125, 0,5 m	7738113111	21,00
FC-S125-1000	Dimovodna cev Ø 125, 1 m	7738113112	34,00
FC-S125-2000	Dimovodna cev Ø 125, 2 m	7738113113	49,00
FC-SR125	Cev z revizijsko odprtino Ø 125	7738113114	47,00
AZB 719/1	Koleno 15°, Ø 125 mm	87090310	17,00
AZB 724/1	Koleno 30° Ø 125 mm	87090311	17,00
AZB 940	Koleno 45°, Ø 125 mm	87090312	17,00
AZB 934	Koleno 87°, Ø 125 mm	87090313	19,00
AZB 997	Koleno z odprtino za čiščenje 87°, Ø 125 mm	87090882	65,00
AZB 1336	Prehod skozi steno (PE/PP), koaksialna 0,5 m, Ø 125	87090978	132,00
Dovod zraka / odvod dimnih plinov na fasadi (navpični del)			
AZB 1331	Fasadno podporno koleno s konzolo Ø 125 mm, nerjaveče jeklo	87090951	455,00
FC-SR125	Cev z revizijsko odprtino Ø 125	7738113114	47,00
AZB 1358	Zaključek izhodne odprtine Ø 125 mm	87090971	134,00
AZB 1320	Univerzalni svinčeni strešni element, za Ø 125 in 150 mm, črni, 25–45°	87090906	138,00
AZB 1321	Univerzalni svinčeni strešni element, za Ø 125 in 150 mm, rdeči, 25–45°	87090908	150,00
AZB 1322	Prirobnica za ravno streho, aluminij, za Ø 125 in 160 mm	87090922	59,00
AZB 1323	Strešni terminal Ø 125 mm, plastika/PP	87090936	255,00



Fasadni sistemi, odvisno od zraka v prostoru (prikluček na zadnji strani kotla), B23, 150-300 kW, 160 mm, togi

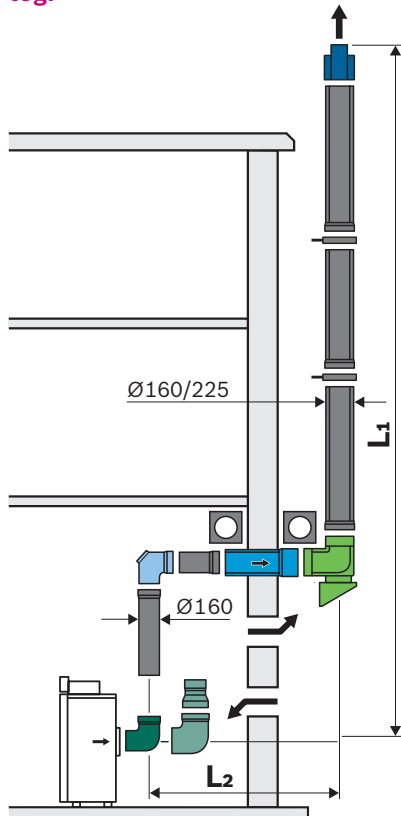

Tip kotla	L max ¹⁾ (m)	L ₂ ²⁾ (m)	Odbitek dolžine v m na koleno	
			87°	45°
GC7000F 150	50	2,5	2,5	1,5
GC7000F 200	50	2,5	2,5	1,5
GC7000F 250	37	2,5	2,5	1,5
GC7000F 300	20	2,5	2,5	1,5

¹⁾ Izračun: Skupna dolžina povezovalnih elementov L₂ ≤ 2,5 m, efektivna višina priključnih cevi ≤ 1,5 m, 2 × 87° koleno.

V podatkih o dolžini je upoštevano podporno koleno.

²⁾ Za daljše priključne elemente, do max. 5 m, se za vsak dodatni meter, dolžina dimniške cevi zmanjša za 1,5 m.

Prosimo, da za vse dimenzije dimnika upoštevate priloženo dokumentacijo kotla (navodila za namestitvev).

- AZB 1359
Kataloška št. 87090972
- AZB 1332
Kataloška št. 87090952
- AZB 1337
Kataloška št. 87090979
- AZB 998
Kataloška št. 87090884
- Za 150 kW
AZB 974
Kataloška št. 87090318
- Za 200 kW
AZB 1347
Kataloška št. 7738113320
- Za 200 kW
AZB 975
Kataloška št. 87090322



Tip	Opis	Kataloška številka	Cena v EUR (brez DDV-ja)
Dovod zraka / odvod dimnih plinov (vodoravni del)			
AZB 1347	Dimovodni adapter za redukcijo s Ø 200 na 160 mm	7738113320	150,00
AZB 1350	Priključno koleno kotla, 87°, Ø 200 mm	8718588633	390,00
AZB 1353	Priključek kotla, ravni, Ø 200 mm	8718588637	269,00
FC-S160-500	Dimovodna cev Ø 160, 0,5 m	7738113118	33,00
FC-S160-1000	Dimovodna cev Ø 160, 1 m	7738113119	44,00
FC-S160-2000	Dimovodna cev Ø 160, 2 m	7738113120	77,00
FC-SR160	Cev z revizijsko odprtino Ø 160	7738113121	69,00
AZB 964	Koleno 15°, Ø 160	87090315	24,00
AZB 966	Koleno 30°, Ø 160	87090316	24,00
AZB 970	Koleno 45°, Ø 160	87090317	24,00
AZB 975	Koleno 87° Ø 160 mm	87090322	158,00
AZB 974	Koleno 87°, Ø 160	87090318	24,00
AZB 998	Koleno z odprtino za čiščenje 87°, Ø 160 mm	87090884	100,00
AZB 1337	Prehod skozi steno 0,5 m, Ø 160 mm	87090979	126,00
Dovod zraka / odvod dimnih plinov na fasadi (navpični del)			
AZB 1332	Fasadno podporno koleno s konzolo, nerjaveče jeklo Ø 160 mm	87090952	628,00
FC-SR160	Cev z revizijsko odprtino Ø 160	7738113121	69,00
AZB1016	Koleno 45°, Ø 160/225	7746900979	150,00
AZB 1053	Cevna objemka, Ø 160 mm	87090834	16,00
FC-O125	Distančnik Ø 125–Ø 200, 3 kosi	7738113135	21,00
AZB 1359	Zaključni kos, Ø 160 mm	87090972	165,00
AZB 1340	Strešni element Ø 160/225 mm	87090910	279,00
AZB1343	Prirobnica za ravno streho, Ø 160/225 mm	7747204944	233,00



Fasadni sistemi, odvisno od zraka v prostoru (prikluček na zadnji strani kotla), B23, 250-300 kW, 200 mm, togi

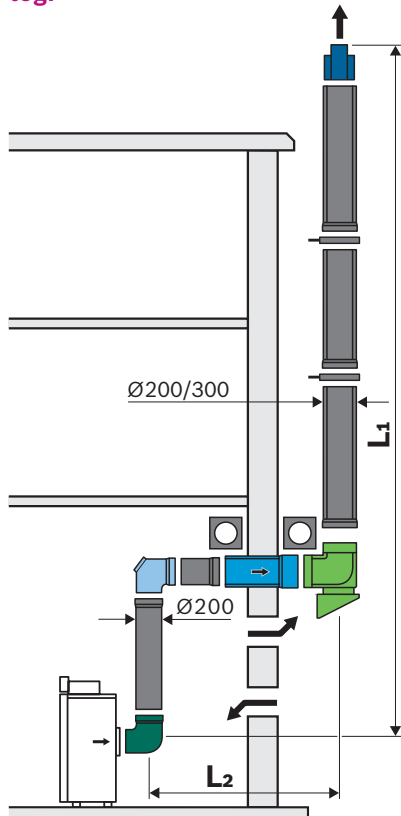

Tip kotla	L max ¹⁾ (m)	L ₂ ²⁾ (m)	Odbitek dolžine v m na koleno	
			87°	45°
GC7000F 250	50	2,5	2,5	1,5
GC7000F 300	50	2,5	2,5	1,5

¹⁾ Izračun: Skupna dolžina povezovalnih elementov L₂ ≤ 2,5 m, efektivna višina priključnih cevi ≤ 1,5 m, 2 × 87° koleno.

V podatkih o dolžini je upoštevano podporno koleno.

²⁾ Za daljše priključne elemente, do max. 5 m, se za vsak dodatni meter, dolžina dimniške cevi zmanjša za 1,5 m.

Prosimo, da za vse dimenzije dimnika upoštevate priloženo dokumentacijo kotla (navodila za namestitvev).

- AZB 1360
Kataloška št. 87090973
- AZB 1333
Kataloška št. 87090953
- AZB 1338
Kataloška št. 87090980
- AZB 999
Kataloška št. 87090886
- AZB 975
Kataloška številka 87090322



Tip	Opis	Kataloška številka	Cena v EUR (brez DDV-ja)
Dovod zraka / odvod dimnih plinov (vodoravni del)			
FC-S200-500	Dimovodna cev Ø 200, 0,5 m	7738113122	43,00
FC-S200-1000	Dimovodna cev Ø 200, 1 m	7738113123	57,00
FC-S200-2000	Dimovodna cev Ø 200, 2 m	7738113124	100,00
FC-SR200	Cev z revizijsko odprtino Ø 200	7738113125	89,00
AZB 967	Koleno 30° Ø 200 (PP)	87090320	122,00
AZB 971	Koleno 45° Ø 200 (PP)	87090321	128,00
AZB 975	Koleno 87° Ø 200 (PP)	87090322	158,00
AZB 999	Koleno z revizijsko odprtino 87°, Ø 200 mm	87090886	233,00
AZB 1338	Prehod skozi steno 0,5 m, Ø 200 mm	87090980	164,00
Dovod zraka / odvod dimnih plinov na fasadi (navpični del)			
AZB 1333	Set fasadni, nerjaveče jeklo Ø 200 mm	87090953	1.019,00
FC-SR200	Cev z revizijsko odprtino Ø 200	7738113125	89,00
AZB 1360	Zaključni kos iz nerjavečega jekla, Ø 200/300 mm	87090973	222,00
	Stenski nosilec, nastavljen, nerjaveče jeklo Ø 200/300 mm	87090987	125,00
AZB1344	Prirobnica za ravno streho, Ø 200/300 mm, nerjaveče jeklo	7747204945	245,00



Kaskadni dimniški sistemi za ogrevanje od 75 do 300 kW

2

	Dovod zraka/ dimovodni sistem	Dimovodni priključek	Kategorija	Premer dimovodne cevi	Izvedba cevi
Dimnik	▶ Podtlak, odvisno od zraka v prostoru	▶ zadaj na kotlu	▶ B23P	▶ 160 mm	▶ toga
				▶ 200 mm	▶ toga
				▶ 250 mm	▶ toga
Streha	▶ Podtlak, odvisno od zraka v prostoru	▶ zadaj na kotlu	▶ B23P	▶ 160 mm	▶ toga
				▶ 200 mm	▶ toga
				▶ 250 mm	▶ toga
Fasada	▶ Podtlak, odvisno od zraka v prostoru	▶ zadaj na kotlu	▶ B23P	▶ 160 mm	▶ toga
				▶ 200 mm	▶ toga
				▶ 250 mm	▶ toga

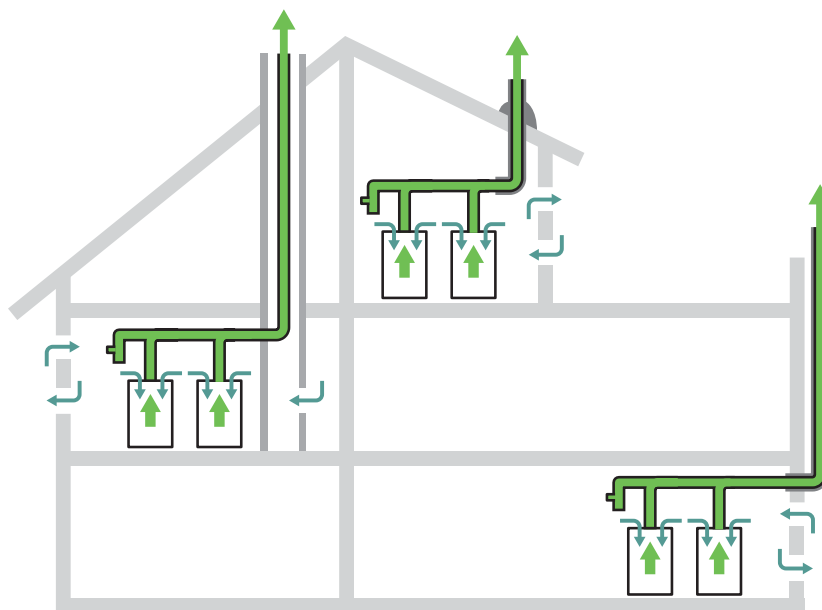

Vsebina	Stran
Podtlak	
Kaskadni dimniški sistemi, odvisno od zraka v prostoru (prikluček na zadnji strani kotla) B23, dimnik (podtlak), 2 × 75/100kW, 160 mm, togo	2124
Kaskadni dimniški sistemi, odvisno od zraka v prostoru (prikluček na zadnji strani kotla) B23, dimnik (podtlak), 2 × 150 kW, 200 mm, togo	2126
Kaskadni dimniški sistemi, odvisno od zraka v prostoru (prikluček na zadnji strani kotla) B23, streha (podtlak), B23, 2 × 75/100kW, 160 mm, togo	2128
Kaskadni dimniški sistemi, odvisno od zraka v prostoru (prikluček na zadnji strani kotla) B23, streha (podtlak), B23, 2 × 150 kW, 200 mm, togo / Kaskadni dimniški sistemi, odvisno od zraka v prostoru (nadomestni priključek zgoraj), B23, streha (podtlak), B23, 2 × 150 kW, 200 mm, togo	2130
Kaskadni dimniški sistemi, odvisno od zraka v prostoru (prikluček na zadnji strani kotla) B23, streha (podtlak), B23, 2 × 200/250/300 kW, 250 mm, togo / Kaskadni dimniški sistemi, odvisno od zraka v prostoru (nadomestni priključek zgoraj), B23, streha (podtlak), B23, 2 × 200/250/300, 250 mm, togo	2132
Kaskadni dimniški sistemi, odvisno od zraka v prostoru (nadomestni priključek na zadnji strani kotla), B23, fasada (podtlak), B23, 2 × 75/100kW, 160 mm, togo	2138
Kaskadni dimniški sistemi, odvisno od zraka v prostoru (prikluček na zadnji strani kotla) B23, fasada (podtlak), 2 × 150 kW, 200 mm, togo / Kaskadni dimniški sistemi, odvisno od zraka v prostoru (nadomestni priključek zgoraj), B23, fasada (podtlak), 2 × 150 kW, 200 mm, togo	2140
Kaskadni dimniški sistemi, odvisno od zraka v prostoru (prikluček na zadnji strani kotla) B23, fasada (podtlak), 2 × 200/250/300 kW, 250 mm, togo / Kaskadni dimniški sistemi, odvisno od zraka v prostoru (nadomestni priključek zgoraj), B23, fasada (podtlak), 2 × 200/250/300 kW, 250 mm, togo	2144
Seznam pribora dimovodnih sistemov	2149

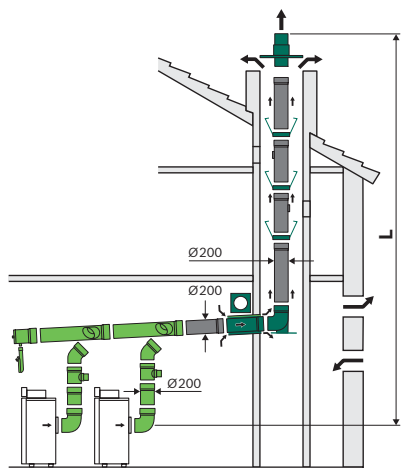
**Kaskadni dimniški sistemi, odvisno od zraka v prostoru (priključek na zadnji strani kotla)****B23, dimnik (podtlak), 2 × 75/100 kW, 160 mm, togi**

Tip kotla	Število kotlov	L (m)	Odbitek dolžine v m na koleno	
			87°	45°
GC7000F 75 kW	2	2 - 50	1,5	0,5
GC7000F 100 kW	2	6 - 27	1,5	0,5

Izračun: Skupna dolžina povezovalnih elementov $\leq 1,5$ m, za kaskade velja dolžina povezovalnih elementov, ki se začnejo pri zbiralniku.

Povezovalni elementi od kotla do zbiralnika so bili upoštevani v skladu z obsegom dobave. V podatkih o dolžini je upoštevano podporno koleno.

Prosimo, da za vse dimenzije dimnika upoštevate priloženo dokumentacijo kotla (navodila za namestitev).

FC-Set160-B23P

Kataloška št. 7738113213

Osnovni kaskadni set za dva kotla**2x75/2x100 kW**

FC-CS101

Kataloška št. 7736602689

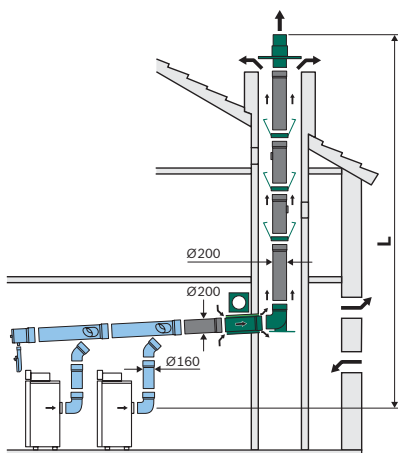

Tip	Opis	Kataloška številka	Cena v EUR (brez DDV-ja)
Dovod zraka / odvod dimnih plinov (vodoravni del)			
FC-CS101	Osnovni kaskadni set za dva kotla, podtlak 2 × 75 kW ali 2 × 100 kW	7736602689	472,00
FC-S160-500	Dimovodna cev Ø 160, 0,5 m	7738113118	33,00
FC-S160-1000	Dimovodna cev Ø 160, 1 m	7738113119	44,00
FC-S160-2000	Dimovodna cev Ø 160, 2 m	7738113120	77,00
FC-SR160	Cev z revizijsko odprtino Ø 160	7738113121	69,00
AZB 964	Koleno 15°, Ø 160	87090315	24,00
AZB 966	Koleno 30°, Ø 160	87090316	24,00
AZB 970	Koleno 45°, Ø 160	87090317	24,00
AZB 974	Koleno 87°, Ø 160	87090318	24,00
AZB 998	Koleno z odprtino za čiščenje 87°, Ø 160 mm	87090884	100,00
Dovod zraka / odvod dimnih plinov togo v dimniku (navpični del)			
FC-Set160-B23P	Osnovni set B23P - dimnik, Ø 160, nerjaveče jeklo, prehod skozi steno L = 500 mm, rozeta Ø 225, podporno koleno s konzolo, 6 distančnikov, cev Ø 160 L = 500 mm, pokrov jaška iz nerjavečega jekla, sredstvo za tesnjenje	7738113213	381,00
FC-S160-500	Dimovodna cev Ø 160, 0,5 m	7738113118	33,00
FC-S160-1000	Dimovodna cev Ø 160, 1 m	7738113119	44,00
FC-S160-2000	Dimovodna cev Ø 160, 2 m	7738113120	77,00
FC-SR160	Cev z revizijsko odprtino Ø 160	7738113121	69,00
AZB 964	Koleno 15°, Ø 160	87090315	24,00
AZB 966	Koleno 30°, Ø 160	87090316	24,00
AZB 970	Koleno 45°, Ø 160	87090317	24,00
AZB 974	Koleno 87°, Ø 160	87090318	24,00
AZB 998	Koleno z odprtino za čiščenje 87°, Ø 160 mm	87090884	100,00

**Kaskadni dimniški sistemi, odvisno od zraka v prostoru (priključek na zadnji strani kotla)****B23, dimnik (podtlak), 2 × 150 kW, 200 mm, togi****FC-Set200-B23P**

Kataloška št. 7738113214

Osnovni kaskadni set za dva kotla:**2x150 kW**

FC-CS102

Kataloška št. 7736602691

Tip kotla	Število kotlov	L (m)	Odbitek dolžine v m na koleno	
			87°	45°
GC7000F 150 kW	2	3 - 50	1,5	0,5

Izračun: Skupna dolžina povezovalnih elementov $\leq 1,5$ m, za kaskade velja dolžina povezovalnih elementov, ki se začnejo pri zbiralniku.

Povezovalni elementi od kotla do zbiralnika so bili upoštevani v skladu z obsegom dobave. V podatkih o dolžini je upoštevano podporno koleno.

Prosimo, da za vse dimenzije dimnika upoštevate priloženo dokumentacijo kotla (navodila za namestitvev).

2

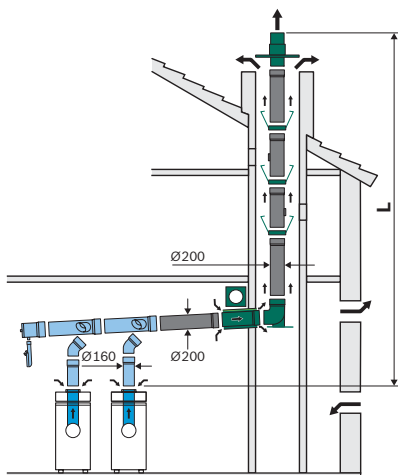
Kaskadni dimniški sistemi, odvisno od zraka v prostoru (nadomestni priključek zgoraj) B23, dimnik**(podtlak), 2 × 150 kW, 200 mm, togi****FC-Set200-B23P**

Kataloška št. 7738113214

Osnovni kaskadni set za dva kotla:**2x150 kW**

FC-CS102

Kataloška št. 7736602691

AZB-160/V

Kataloška št. 7736602652

Tip kotla	Število kotlov	L (m)	Odbitek dolžine v m na koleno	
			87°	45°
GC7000F 150 kW	2	3 - 50	1,5	0,5

Izračun: Skupna dolžina povezovalnih elementov $\leq 1,5$ m, za kaskade velja dolžina povezovalnih elementov, ki se začnejo pri zbiralniku.

Povezovalni elementi od kotla do zbiralnika so bili upoštevani v skladu z obsegom dobave. V podatkih o dolžini je upoštevano podporno koleno.

Prosimo, da za vse dimenzije dimnika upoštevate priloženo dokumentacijo kotla (navodila za namestitvev).

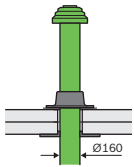
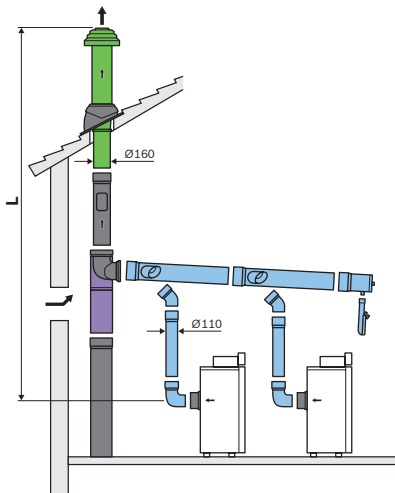

Tip	Opis	Kataloška številka	Cena v EUR (brez DDV-ja)
Dovod zraka / odvod dimnih plinov (vodoravni del)			
FC-CS102	Osnovni kaskadni set za dva kotla, 2x 150 kW, podtlak	7736602691	1.237,00
AZB-160/V	Priključni dimovodni set DN160, vertikalni 150 kW	7736602652	164,00
FC-S200-500	Dimovodna cev Ø 200, 0,5 m	7738113122	43,00
FC-S200-1000	Dimovodna cev Ø 200, 1 m	7738113123	57,00
FC-S200-2000	Dimovodna cev Ø 200, 2 m	7738113124	100,00
FC-SR200	Cev z revizijsko odprtino Ø 200	7738113125	89,00
AZB 967	Koleno 30° Ø 200 (PP)	87090320	122,00
AZB 971	Koleno 45° Ø 200 (PP)	87090321	128,00
AZB 975	Koleno 87° Ø 200 (PP)	87090322	158,00
AZB 999	Koleno z revizijsko odprtino 87°, Ø 200 mm	87090886	233,00
Dovod zraka / odvod dimnih plinov togo v dimniku (navpični del)			
FC-Set200	Osnovni set B23P - dimnik, Ø 200, nerjaveče jeklo, prehod skozi steno L = 500 mm, rozeta Ø 300, podporno koleno s konzolo, 6 distančnikov, cev Ø 200 L = 500 mm, pokrov jaška iz nerjavečega jekla, sredstvo za tesnjenje	7738113214	529,00
FC-S200-500	Dimovodna cev Ø 200, 0,5 m	7738113122	43,00
FC-S200-1000	Dimovodna cev Ø 200, 1 m	7738113123	57,00
FC-S200-2000	Dimovodna cev Ø 200, 2 m	7738113124	100,00
FC-SR200	Cev z revizijsko odprtino Ø 200	7738113125	89,00
AZB 967	Koleno 30° Ø 200 (PP)	87090320	122,00
AZB 971	Koleno 45° Ø 200 (PP)	87090321	128,00
AZB 975	Koleno 87° Ø 200 (PP)	87090322	158,00
AZB 999	Koleno z revizijsko odprtino 87°, Ø 200 mm	87090886	233,00

**Kaskadni dimniški sistemi, odvisno od zraka v prostoru (priključek na zadnji strani kotla)
B23, streha (podtlak), B23, 2 × 75/100 kW, 160 mm, togi****AZB 1324**
Kataloška št. 87090942**AZB 1328**
Kataloška št. 87090992**Osnovni kaskadni set za dva kotla:
2x75/2x100 kW**
FC-CS101
Kataloška št. 7736602689

Tip kotla	Število kotlov	L (m)	Odbitek dolžine v m na koleno	
			87°	45°
GC7000F 75 kW	2	2 - 50	1,5	0,5
GC7000F 100 kW	2	6 - 27	1,5	0,5

Izračun: Skupna dolžina povezovalnih elementov $\leq 1,5$ m, za kaskade velja dolžina povezovalnih elementov, ki se začnejo pri zbiralniku.

Povezovalni elementi od kotla do zbiralnika so bili upoštevani v skladu z obsegom dobave. V podatkih o dolžini je bil upoštevano oporno koleno.

Prosimo, da za vse dimenzije dimnika upoštevate priloženo dokumentacijo kotla (navodila za namestitvev).

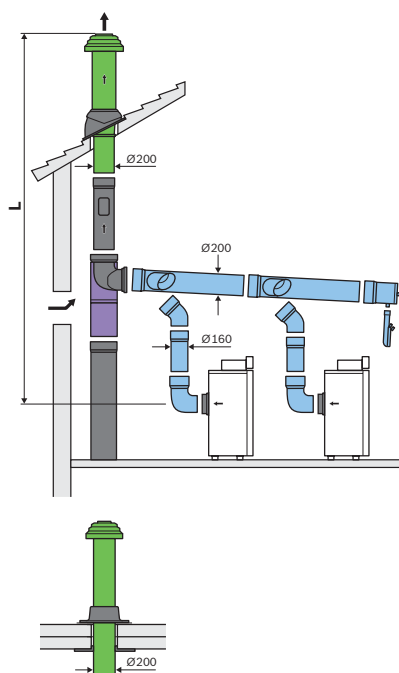

Tip	Opis	Kataložna številka	Cena v EUR (brez DDV-ja)
Dovod zraka / odvod dimnih plinov (vodoravni del)			
FC-CS101	Osnovni kaskadni set za dva kotla, podtlak 2 × 75 kW ali 2 × 100 kW	7736602689	472,00
FC-S160-500	Dimovodna cev Ø 160, 0,5 m	7738113118	33,00
FC-S160-1000	Dimovodna cev Ø 160, 1 m	7738113119	44,00
FC-S160-2000	Dimovodna cev Ø 160, 2 m	7738113120	77,00
FC-SR160	Cev z revizijsko odprtino Ø 160	7738113121	69,00
AZB 964	Koleno 15°, Ø 160	87090315	24,00
AZB 966	Koleno 30°, Ø 160	87090316	24,00
AZB 970	Koleno 45°, Ø 160	87090317	24,00
AZB 974	Koleno 87°, Ø 160	87090318	24,00
AZB 998	Koleno z odprtino za čiščenje 87°, Ø 160 mm	87090884	100,00
Dovod zraka / odvod dimnih plinov togo v dimniku (navpični del)			
AZB 1328	Podpora za dimovodni sistem, Ø 160, podporna cev 1 m	87090992	105,00
AZB 1324	Strešni terminal, Ø 160 mm, plastika/PP	87090942	281,00
FC-S160-500	Dimovodna cev Ø 160, 0,5 m	7738113118	33,00
FC-S160-1000	Dimovodna cev Ø 160, 1 m	7738113119	44,00
FC-S160-2000	Dimovodna cev Ø 160, 2 m	7738113120	77,00
FC-SR160	Cev z revizijsko odprtino Ø 160	7738113121	69,00
AZB 964	Koleno 15°, Ø 160	87090315	24,00
AZB 966	Koleno 30°, Ø 160	87090316	24,00
AZB 970	Koleno 45°, Ø 160	87090317	24,00
AZB 974	Koleno 87°, Ø 160	87090318	24,00
AZB 998	Koleno z odprtino za čiščenje 87°, Ø 160 mm	87090884	100,00

**Kaskadni dimniški sistemi, odvisno od zraka v prostoru (priključek na zadnji strani kotla)
B23, streha (podtlak), B23, 2 × 150 kW, 200 mm, togi**

Tip kotla	Število kotlov	L (m)	Odbitek dolžine v m na koleno	
			87°	45°
GC7000F 150 kW	2	3 - 50	1,5	0,5

Izračun: Skupna dolžina povezovalnih elementov $\leq 1,5$ m, za kaskade velja dolžina povezovalnih elementov, ki se začnejo pri zbiralniku.

Povezovalni elementi od kotla do zbiralnika so bili upoštevani v skladu z obsegom dobave. V podatkih o dolžini je upoštevano podporno koleno.

Prosimo, da za vse dimenzije dimnika upoštevate priloženo dokumentacijo kotla (navodila za namestitvev).

AZB 1325
Kataloška št. 87090465

AZB 1329
Kataloška št. 87090726

**Osnovni kaskadni set za dva kotla:
2x150 kW
FC-CS102
Kataloška št. 7736602691**

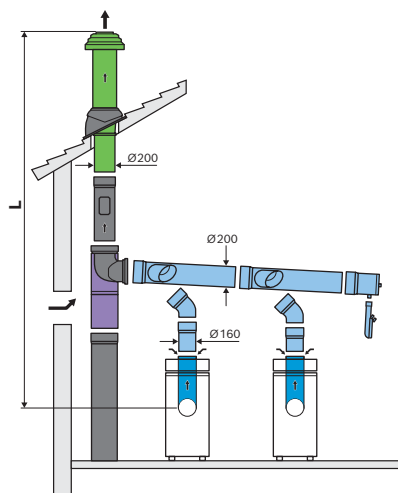

Tip	Opis	Kataloška številka	Cena v EUR (brez DDV-ja)
Dovod zraka / odvod dimnih plinov (vodoravni del)			
FC-CS102	Osnovni kaskadni set za dva kotla, 2x 150 kW, podtlak	7736602691	1.237,00
AZB-160/V	Priključni dimovodni set DN160, vertikalni 150 kW	7736602652	164,00
FC-S200-500	Dimovodna cev Ø 200, 0,5 m	7738113122	43,00
FC-S200-1000	Dimovodna cev Ø 200, 1 m	7738113123	57,00
FC-S200-2000	Dimovodna cev Ø 200, 2 m	7738113124	100,00
FC-SR200	Cev z revizijsko odprtino Ø 200	7738113125	89,00
AZB 967	Koleno 30° Ø 200 (PP)	87090320	122,00
AZB 971	Koleno 45° Ø 200 (PP)	87090321	128,00
AZB 975	Koleno 87° Ø 200 (PP)	87090322	158,00
AZB 999	Koleno z revizijsko odprtino 87°, Ø 200 mm	87090886	233,00
Dovod zraka / odvod dimnih plinov togo v dimniku (navpični del)			
AZB 1329	Podpora dimovodnega sistema, Ø 200, podporna cev 2 m	87090726	195,00
AZB 1325	Strešni terminal, Ø 200 mm, nerjaveče jeklo/PP	87090465	633,00
FC-S200-500	Dimovodna cev Ø 200, 0,5 m	7738113122	43,00
FC-S200-1000	Dimovodna cev Ø 200, 1 m	7738113123	57,00
FC-S200-2000	Dimovodna cev Ø 200, 2 m	7738113124	100,00
FC-SR200	Cev z revizijsko odprtino Ø 200	7738113125	89,00
AZB 967	Koleno 30° Ø 200 (PP)	87090320	122,00
AZB 971	Koleno 45° Ø 200 (PP)	87090321	128,00
AZB 975	Koleno 87° Ø 200 (PP)	87090322	158,00
AZB 999	Koleno z revizijsko odprtino 87°, Ø 200 mm	87090886	233,00

**Kaskadni dimniški sistemi, odvisno od zraka v prostoru (nadomestni priključek zgoraj), B23, streha (podtlak), B23, 2 × 150 kW, 200 mm, togi**

Tip kotla	Število kotlov	L (m)	Odbitek dolžine v m na koleno	
			87°	45°
GC7000F 150 kW	2	3 - 50	1,5	0,5

Izračun: Skupna dolžina povezovalnih elementov $\leq 1,5$ m, za kaskade velja dolžina povezovalnih elementov, ki se začnejo pri zbiralniku.

Povezovalni elementi od kotla do zbiralnika so bili upoštevani v skladu z obsegom dobave. V podatkih o dolžini je upoštevano podporno koleno.

Prosimo, da za vse dimenzije dimnika upoštevate priloženo dokumentacijo kotla (navodila za namestitev).

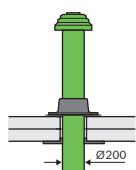

AZB 1325
Kataloška št. 87090465

AZB 1329
Kataloška št. 87090726

**Osnovni kaskadni set za dva kotla:
2x150 kW**
FC-CS102
Kataloška št. 7736602691

AZB-160/V
Kataloška št. 7736602652

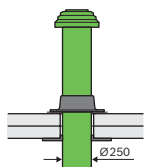
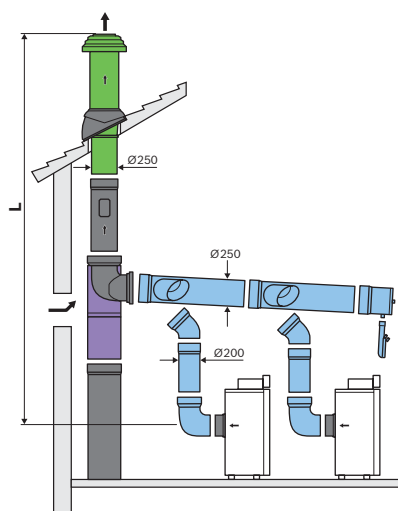

Tip	Opis	Kataloška številka	Cena v EUR (brez DDV-ja)
Dovod zraka / odvod dimnih plinov (vodoravni del)			
FC-CS102	Osnovni kaskadni set za dva kotla, 2x 150 kW, podtlak	7736602691	1.237,00
AZB-160/V	Priključni dimovodni set DN160, vertikalni 150 kW	7736602652	164,00
FC-S200-500	Dimovodna cev Ø 200, 0,5 m	7738113122	43,00
FC-S200-1000	Dimovodna cev Ø 200, 1 m	7738113123	57,00
FC-S200-2000	Dimovodna cev Ø 200, 2 m	7738113124	100,00
FC-SR200	Cev z revizijsko odprtino Ø 200	7738113125	89,00
AZB 967	Koleno 30° Ø 200 (PP)	87090320	122,00
AZB 971	Koleno 45° Ø 200 (PP)	87090321	128,00
AZB 975	Koleno 87° Ø 200 (PP)	87090322	158,00
AZB 999	Koleno z revizijsko odprtino 87°, Ø 200 mm	87090886	233,00
Dovod zraka / odvod dimnih plinov togo v dimniku (navpični del)			
AZB 1329	Podpora dimovodnega sistema, Ø 200, podporna cev 2 m	87090726	195,00
AZB 1325	Strešni terminal, Ø 200 mm, nerjaveče jeklo/PP	87090465	633,00
FC-S200-500	Dimovodna cev Ø 200, 0,5 m	7738113122	43,00
FC-S200-1000	Dimovodna cev Ø 200, 1 m	7738113123	57,00
FC-S200-2000	Dimovodna cev Ø 200, 2 m	7738113124	100,00
FC-SR200	Cev z revizijsko odprtino Ø 200	7738113125	89,00
AZB 967	Koleno 30° Ø 200 (PP)	87090320	122,00
AZB 971	Koleno 45° Ø 200 (PP)	87090321	128,00
AZB 975	Koleno 87° Ø 200 (PP)	87090322	158,00
AZB 999	Koleno z revizijsko odprtino 87°, Ø 200 mm	87090886	233,00

**Kaskadni dimniški sistemi, odvisno od zraka v prostoru (priključek na zadnji strani kotla)
B23, streha (podtlak), B23, 2 × 200/250/300 kW, 250 mm, togi**

AZB 1326
Kataloška št. 87090955

AZB 1330
Kataloška št. 87090728

**Osnovni kaskadni set za dva kotla:
2x200/250/300 kW
FC-CS103
Kataloška št. 7736602693**

Tip kotla	Število kotlov	L (m)	Odbitek dolžine v m na koleno	
			87°	45°
GC7000F 200 kW	2	2 - 50	1,5	0,5
GC7000F 250 kW	2	3 - 50	1,5	0,5
GC7000F 300 kW	2	3 - 50	1,5	0,5

Izračun: Skupna dolžina povezovalnih elementov $\leq 1,5$ m, za kaskade velja dolžina povezovalnih elementov, ki se začnejo pri zbiralniku.

Povezovalni elementi od kotla do zbiralnika so bili upoštevani v skladu z obsegom dobave. V podatkih o dolžini je upoštevano podporno koleno.

Prosimo, da za vse dimenzije dimnika upoštevate priloženo dokumentacijo kotla (navodila za namestitvev).

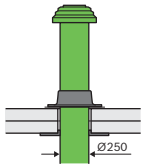
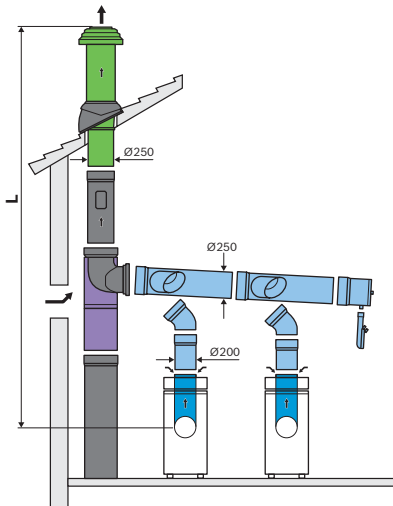

Tip	Opis	Kataloška številka	Cena v EUR (brez DDV-ja)
Dovod zraka / odvod dimnih plinov (vodoravni del)			
FC-CS103	Osnovni kaskadni set za dva kotla, 2x 200/250/300 kW, podtlak	7736602693	1.910,00
AZB-200/V	Priključni dimovodni set DN200, vertikalni 200–300 kW	7736602653	211,00
AZB 980	Dimovodna cev Ø 250, 0,5 m	87090417	80,00
AZB 984	Dimovodna cev Ø 250, 1 m	87090418	111,00
AZB 988	Dimovodna cev Ø 250, 2 m	87090419	161,00
AZB 996	Cev z odprtino za čiščenje Ø 250	87090688	216,00
AZB 968	Koleno 30° Ø 250	87090324	156,00
AZB 972	Koleno 45° Ø 250	87090325	163,00
AZB 976	Koleno 87° Ø 250	87090326	211,00
AZB 1000	Koleno z revizijsko odprtino 87°, Ø 250 mm	87090887	265,00
Dovod zraka / odvod dimnih plinov togo v dimniku (navpični del)			
AZB 1330	Podpora za dimovodni sistem, Ø 250, podporna cev 2 m	87090728	326,00
AZB 1326	Strešni terminal, nerjaveče jeklo/PP Ø 250 mm	87090955	752,00
AZB 980	Dimovodna cev Ø 250, 0,5 m	87090417	80,00
AZB 984	Dimovodna cev Ø 250, 1 m	87090418	111,00
AZB 988	Dimovodna cev Ø 250, 2 m	87090419	161,00
AZB 996	Cev z odprtino za čiščenje Ø 250	87090688	216,00
AZB 968	Koleno 30° Ø 250	87090324	156,00
AZB 972	Koleno 45° Ø 250	87090325	163,00
AZB 976	Koleno 87° Ø 250	87090326	211,00
AZB 1000	Koleno z revizijsko odprtino 87°, Ø 250 mm	87090887	265,00

**Kaskadni dimniški sistemi, odvisno od zraka v prostoru (nadomestni priključek zgoraj), B23, streha, (podtlak), B23, 2 × 200/250/300 kW, 250 mm, togi**

Tip kotla	Število kotlov	L (m)	Odbitek dolžine v m na koleno	
			87°	45°
GC7000F 200 kW	2	2 - 50	1,5	0,5
GC7000F 250 kW	2	3 - 50	1,5	0,5
GC7000F 300 kW	2	3 - 50	1,5	0,5

Izračun: Skupna dolžina povezovalnih elementov $\leq 1,5$ m, za kaskade velja dolžina povezovalnih elementov, ki se začnejo pri zbiralniku.

Povezovalni elementi od kotla do zbiralnika so bili upoštevani v skladu z obsegom dobave. V podatkih o dolžini je upoštevano podporno koleno.

Prosimo, da za vse dimenzije dimnika upoštevate priloženo dokumentacijo kotla (navodila za namestitev).

AZB 1326
Kataloška št. 87090955

AZB 1330
Kataloška št. 87090728

**Osnovni kaskadni set za dva kotla:
2x200/250/300 kW**
FC-CS103
Kataloška št. 7736602693

AZB-200/V
Kataloška št. 7736602653

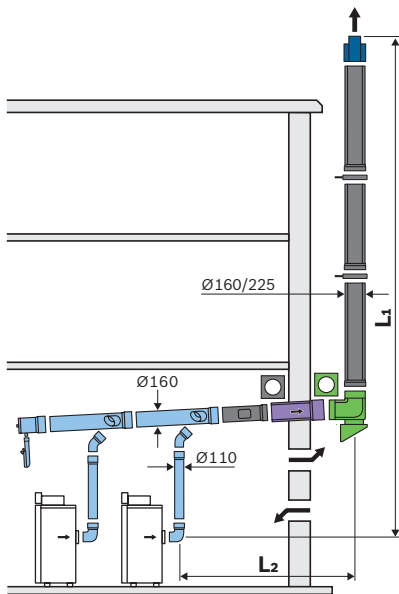

Tip	Opis	Kataloška številka	Cena v EUR (brez DDV-ja)
Dovod zraka / odvod dimnih plinov (vodoravni del)			
FC-CS103	Osnovni kaskadni set za dva kotla, 2x 200/250/300 kW, podtlak	7736602693	1.910,00
AZB-200/V	Priključni dimovodni set DN200, vertikalni 200–300 kW	7736602653	211,00
AZB 980	Dimovodna cev Ø 250, 0,5 m	87090417	80,00
AZB 984	Dimovodna cev Ø 250, 1 m	87090418	111,00
AZB 988	Dimovodna cev Ø 250, 2 m	87090419	161,00
AZB 996	Cev z odprtino za čiščenje Ø 250	87090688	216,00
AZB 968	Koleno 30° Ø 250	87090324	156,00
AZB 972	Koleno 45° Ø 250	87090325	163,00
AZB 976	Koleno 87° Ø 250	87090326	211,00
AZB 1000	Koleno z revizijsko odprtino 87°, Ø 250 mm	87090887	265,00
Dovod zraka / odvod dimnih plinov togo v dimniku (navpični del)			
AZB 1330	Podpora za dimovodni sistem, Ø 250, podporna cev 2 m	87090728	326,00
AZB 1326	Strešni terminal, nerjaveče jeklo/PP Ø 250 mm	87090955	752,00
AZB 980	Dimovodna cev Ø 250, 0,5 m	87090417	80,00
AZB 984	Dimovodna cev Ø 250, 1 m	87090418	111,00
AZB 988	Dimovodna cev Ø 250, 2 m	87090419	161,00
AZB 996	Cev z odprtino za čiščenje Ø 250	87090688	216,00
AZB 968	Koleno 30° Ø 250	87090324	156,00
AZB 972	Koleno 45° Ø 250	87090325	163,00
AZB 976	Koleno 87° Ø 250	87090326	211,00
AZB 1000	Koleno z revizijsko odprtino 87°, Ø 250 mm	87090887	265,00

**Kaskadni dimniški sistemi, odvisno od zraka v prostoru (nadomestni priključek na zadnji strani kotla)
B23, fasada (podtlak), B23, 2 × 75/100 kW, 160 mm, togi**

Tip kotla	Število kotlov	L (m)	Odbitek dolžine v m na koleno	
			87°	45°
GC7000F 75 kW	2	3 - 50	1,5	0,5
GC7000F 100 kW	2	6 - 45	1,5	0,5

Izračun: Skupna dolžina povezovalnih elementov $\leq 1,5$ m, za kaskade velja dolžina povezovalnih elementov, ki se začnejo pri zbiralniku.

Povezovalni elementi od kotla do zbiralnika so bili upoštevani v skladu z obsegom dobave. V podatkih o dolžini je upoštevano podporno koleno.

Prosimo, da za vse dimenzije dimnika upoštevate priloženo dokumentacijo kotla (navodila za namestitev).

AZB 1359
Kataloška št. 87090972

AZB 1332
Kataloška št. 87090952

AZB 1337
Kataloška št. 87090979

Osnovni kaskadni set za dva kotla:
2x75 / 2x100 kW
FC-CS103
Kataloška št. 7736602689

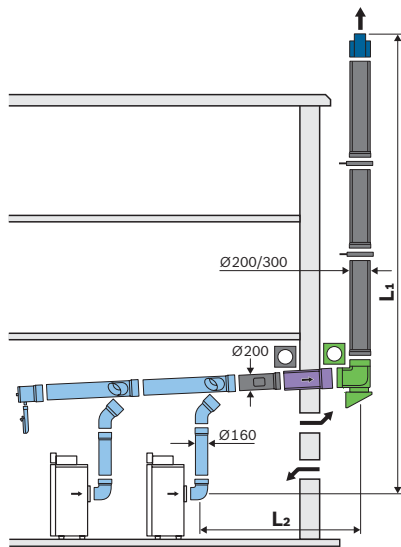

Tip	Opis	Kataloška številka	Cena v EUR (brez DDV-ja)
Dovod zraka / odvod dimnih plinov (vodoravni del)			
FC-CS101	Osnovni kaskadni set za dva kotla, podtlak 2 × 75 kW ali 2 × 100 kW	7736602689	472,00
AZB 1337	Prehod skozi steno 0,5 m, Ø 160 mm	87090979	126,00
FC-S160-500	Dimovodna cev Ø 160, 0,5 m	7738113118	33,00
FC-S160-1000	Dimovodna cev Ø 160, 1 m	7738113119	44,00
FC-S160-2000	Dimovodna cev Ø 160, 2 m	7738113120	77,00
FC-SR160	Cev z revizijsko odprtino Ø 160	7738113121	69,00
AZB 964	Koleno 15°, Ø 160	87090315	24,00
AZB 966	Koleno 30°, Ø 160	87090316	24,00
AZB 970	Koleno 45°, Ø 160	87090317	24,00
AZB 974	Koleno 87°, Ø 160	87090318	24,00
AZB 998	Koleno z odprtino za čiščenje 87°, Ø 160 mm	87090884	100,00
Odvod zraka / dimnih plinov na fasadi (navpični del)			
AZB 1332	Fasadno podporno koleno s konzolo, nerjaveče jeklo Ø 160 mm	87090952	628,00
AZB 1359	Zaključni kos, Ø 160 mm	87090972	165,00
AZB 1046	Stenski nosilec, nerjaveče jeklo, nastavljiv Ø 160	87090430	34,00
AZB 1024	Revizijska odprtina (PP) Ø 160/225 mm	7746900987	564,00
AZB1016	Koleno 45°, Ø 160/225	7746900979	150,00
	Koaksialni prehod skozi streho Ø225/160, nerjaveče jeklo / PP	87090464	460,00

**Kaskadni dimniški sistemi, odvisno od zraka v prostoru (priključek na zadnji strani kotla) B23, fasada (podtlak), 2 × 150 kW, 200 mm, togi**

Tip kotla	Število kotlov	L (m)	Odbitek dolžine v m na koleno	
			87°	45°
GC7000F 150 kW	2	3 - 50	1,5	0,5

Izračun: Skupna dolžina povezovalnih elementov $\leq 1,5$ m, za kaskade velja dolžina povezovalnih elementov, ki se začnejo pri zbiralniku.

Povezovalni elementi od kotla do zbiralnika so bili upoštevani v skladu z obsegom dobave. V podatkih o dolžini je upoštevano podporno koleno.

Prosimo, da za vse dimenzije dimnika upoštevate priloženo dokumentacijo kotla (navodila za namestitvev).

AZB 1360 Kataloška št. 87090973
AZB 1333 Kataloška št. 87090953
AZB 1338 Kataloška št. 87090980
Osnovni kaskadni set za dva kotla: 2 × 150 kW FC-CS102 Kataloška št. 7736602691

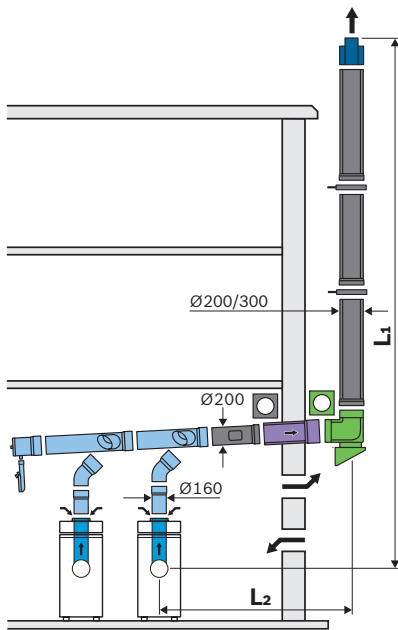

Tip	Opis	Kataloška številka	Cena v EUR (brez DDV-ja)
Dovod zraka / odvod dimnih plinov (vodoravni del)			
FC-CS102	Osnovni kaskadni set za dva kotla, 2x 150 kW, podtlak	7736602691	1.237,00
AZB-160/V	Priključni dimovodni set DN160, vertikalni 150 kW	7736602652	164,00
AZB 1338	Prehod skozi steno 0,5 m, Ø 200 mm	87090980	164,00
FC-S200-500	Dimovodna cev Ø 200, 0,5 m	7738113122	43,00
FC-S200-1000	Dimovodna cev Ø 200, 1 m	7738113123	57,00
FC-S200-2000	Dimovodna cev Ø 200, 2 m	7738113124	100,00
FC-SR200	Cev z revizijsko odprtino Ø 200	7738113125	89,00
AZB 967	Koleno 30° Ø 200 (PP)	87090320	122,00
AZB 971	Koleno 45° Ø 200 (PP)	87090321	128,00
AZB 975	Koleno 87° Ø 200 (PP)	87090322	158,00
AZB 999	Koleno z revizijsko odprtino 87°, Ø 200 mm	87090886	233,00
Odvod zraka / dimnih plinov na fasadi (navpični del)			
AZB 1333	Set fasadni, nerjaveče jeklo Ø 200 mm	87090953	1.019,00
AZB 1360	Zaključni kos iz nerjavečega jekla, Ø 200/300 mm	87090973	222,00
	Koaksialna cev Ø300/200, 0,5 m, nerjaveče jeklo	87090966	180,00
	Koaksialna cev Ø300/200, 1 m, nerjaveče jeklo	87090967	264,00
AZB 1047	Stenski nosilec, nastavljiv, nerjaveče jeklo Ø 200/300 mm	87090987	125,00
	Koaksialna revizijska cev Ø 350/250, PP/nerjaveče jeklo	7747204950	714,00
AZB 1325	Strešni terminal, Ø 200 mm, nerjaveče jeklo/PP	87090465	633,00

**Kaskadni dimniški sistemi, odvisno od zraka v prostoru (nadomestni priključek zgoraj), B23, fasada (podtlak), 2 × 150 kW, 200 mm, togi**

Tip kotla	Število kotlov	L (m)	Odbitek dolžine v m na koleno	
			87°	45°
GC7000F 150 kW	2	3 - 50	1,5	0,5

Izračun: Skupna dolžina povezovalnih elementov $\leq 1,5$ m, za kaskade velja dolžina povezovalnih elementov, ki se začnejo pri zbiralniku.

Povezovalni elementi od kotla do zbiralnika so bili upoštevani v skladu z obsegom dobave. V podatkih o dolžini je upoštevano podporno koleno.

Prosimo, da za vse dimenzije dimnika upoštevate priloženo dokumentacijo kotla (navodila za namestitvev).

AZB 1360
Kataloška št. 87090973

AZB 1333
Kataloška št. 87090953

AZB 1338
Kataloška št. 87090980

Osnovni kaskadni set za dva kotla:
2 × 150 kW
FC-CS102
Kataloška št. 7736602691

AZB-160/V
Kataloška št. 7736602652

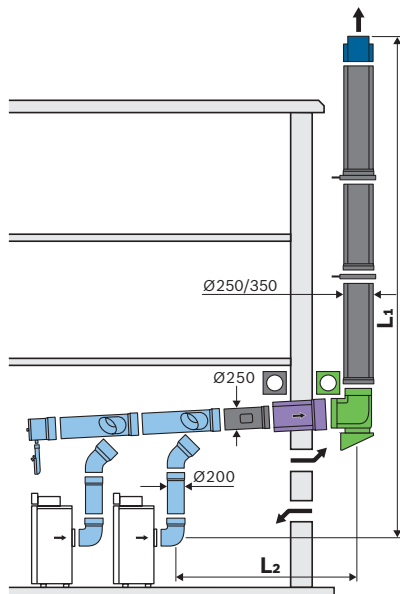

Tip	Opis	Kataloška številka	Cena v EUR (brez DDV-ja)
Dovod zraka / odvod dimnih plinov (vodoravni del)			
FC-CS102	Osnovni kaskadni set za dva kotla, 2x 150 kW, podtlak	7736602691	1.237,00
AZB-160/V	Priključni dimovodni set DN160, vertikalni 150 kW	7736602652	164,00
AZB 1338	Prehod skozi steno 0,5 m, Ø 200 mm	87090980	164,00
FC-S200-500	Dimovodna cev Ø 200, 0,5 m	7738113122	43,00
FC-S200-1000	Dimovodna cev Ø 200, 1 m	7738113123	57,00
FC-S200-2000	Dimovodna cev Ø 200, 2 m	7738113124	100,00
FC-SR200	Cev z revizijsko odprtino Ø 200	7738113125	89,00
AZB 967	Koleno 30° Ø 200 (PP)	87090320	122,00
AZB 971	Koleno 45° Ø 200 (PP)	87090321	128,00
AZB 975	Koleno 87° Ø 200 (PP)	87090322	158,00
AZB 999	Koleno z revizijsko odprtino 87°, Ø 200 mm	87090886	233,00
Odvod zraka / dimnih plinov na fasadi (navpični del)			
AZB 1333	Set fasadni, nerjaveče jeklo Ø 200 mm	87090953	1.019,00
AZB 1360	Zaključni kos iz nerjavečega jekla, Ø 200/300 mm	87090973	222,00

**Kaskadni dimniški sistemi, odvisno od zraka v prostoru (nadomestni priključek na zadnji strani kotla), B23, fasada (podtlak), 2 × 200/250/300 kW, 250 mm, togi**

AZB 1335
Kataloška št. 87090974

AZB 1334
Kataloška št. 87090954

AZB 1339
Kataloška št. 87090981

Osnovni kaskadni set za dva kotla:
2 × 200/250/300 kW
FC-CS103
Kataloška št. 7736602693

Tip kotla	Število kotlov	L (m)	Odbitek dolžine v m na koleno	
			87°	45°
GC7000F 200 kW	2	2 - 50	1,5	0,5
GC7000F 250 kW	2	3 - 50	1,5	0,5
GC7000F 300 kW	2	3 - 50	1,5	0,5

Izračun: Skupna dolžina povezovalnih elementov $\leq 1,5$ m, za kaskade velja dolžina povezovalnih elementov, ki se začnejo pri zbiralniku.

Povezovalni elementi od kotla do zbiralnika so bili upoštevani v skladu z obsegom dobave. V podatkih o dolžini je upoštevano podporno koleno.

Prosimo, da za vse dimenzije dimnika upoštevate priloženo dokumentacijo kotla (navodila za namestitev).

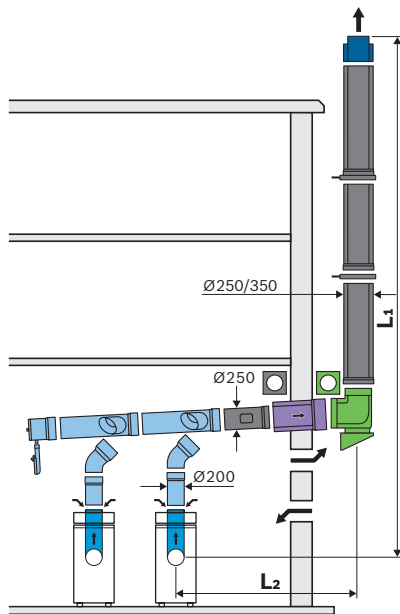

Tip	Opis	Kataloška številka	Cena v EUR (brez DDV-ja)
Dovod zraka / odvod dimnih plinov (vodoravni del)			
FC-CS103	Osnovni kaskadni set za dva kotla, 2x 200/250/300 kW, podtlak	7736602693	1.910,00
AZB-200/V	Priključni dimovodni set DN200, vertikalni 200–300 kW	7736602653	211,00
AZB 1339	Prehod skozi steno 0,5 m	87090981	173,00
AZB 980	Dimovodna cev Ø 250, 0,5 m	87090417	80,00
AZB 984	Dimovodna cev Ø 250, 1 m	87090418	111,00
AZB 988	Dimovodna cev Ø 250, 2 m	87090419	161,00
AZB 996	Cev z odprtino za čiščenje Ø 250	87090688	216,00
AZB 968	Koleno 30° Ø 250	87090324	156,00
AZB 972	Koleno 45° Ø 250	87090325	163,00
AZB 976	Koleno 87° Ø 250	87090326	211,00
AZB 1000	Koleno z revizijsko odprtino 87°, Ø 250 mm	87090887	265,00
Odvod zraka / dimnih plinov na fasadi (navpični del)			
AZB 1334	Set fasadni, nerjaveče jeklo Ø 250 mm	87090954	1.196,00
AZB 1335	Zaključni kos Ø 250/350 mm	87090974	254,00
AZB 1342	Strešni element Ø 250/350 mm, nerjaveče jeklo	87090914	320,00
AZB1345	Prirobnica za ravno streho, nerjaveče jeklo, Ø 250/350 mm	7747204946	273,00

**Kaskadni dimniški sistemi, odvisno od zraka v prostoru (nadomestni priključek zgoraj), B23, fasada (podtlak), 2 × 200/250/300 kW, 250 mm, togi**

Tip kotla	Število kotlov	L (m)	Odbitek dolžine v m na koleno	
			87°	45°
GC7000F 200 kW	2	2 - 50	1,5	0,5
GC7000F 250 kW	2	3 - 50	1,5	0,5
GC7000F 300 kW	2	3 - 50	1,5	0,5

Izračun: Skupna dolžina povezovalnih elementov $\leq 1,5$ m, za kaskade velja dolžina povezovalnih elementov, ki se začnejo pri zbiralniku.

Povezovalni elementi od kotla do zbiralnika so bili upoštevani v skladu z obsegom dobave. V podatkih o dolžini je upoštevano podporno koleno.

Prosimo, da za vse dimenzije dimnika upoštevate priloženo dokumentacijo kotla (navodila za namestitev).

AZB 1335
Kataloška št. 87090974

AZB 1334
Kataloška št. 87090954

AZB 1339
Kataloška št. 87090981

**Osnovni kaskadni set za dva kotla:
2 × 200/250/300 kW
FC-CS103**
Kataloška št. 7736602693

AZB-200V
Kataloška št. 7736602653



Tip	Opis	Kataloška številka	Cena v EUR (brez DDV-ja)
Dovod zraka / odvod dimnih plinov (vodoravni del)			
FC-CS103	Osnovni kaskadni set za dva kotla, 2x 200/250/300 kW, podtlak	7736602693	1.910,00
AZB-200/V	Priključni dimovodni set DN200, vertikalni 200–300 kW	7736602653	211,00
AZB 1339	Prehod skozi steno 0,5 m	87090981	173,00
AZB 980	Dimovodna cev Ø 250, 0,5 m	87090417	80,00
AZB 984	Dimovodna cev Ø 250, 1 m	87090418	111,00
AZB 988	Dimovodna cev Ø 250, 2 m	87090419	161,00
AZB 996	Cev z odprtino za čiščenje Ø 250	87090688	216,00
AZB 968	Koleno 30° Ø 250	87090324	156,00
AZB 972	Koleno 45° Ø 250	87090325	163,00
AZB 976	Koleno 87° Ø 250	87090326	211,00
AZB 1000	Koleno z revizijsko odprtino 87°, Ø 250 mm	87090887	265,00
Odvod zraka / dimnih plinov na fasadi (navpični del)			
AZB 1334	Set fasadni, nerjaveče jeklo Ø 250 mm	87090954	1.196,00
AZB 1335	Zaključni kos Ø 250/350 mm	87090974	254,00
AZB 1342	Strešni element Ø 250/350 mm, nerjaveče jeklo	87090914	320,00
AZB1345	Prirobnica za ravno streho, nerjaveče jeklo, Ø 250/350 mm	7747204946	273,00





Seznam dimovodnega pribora

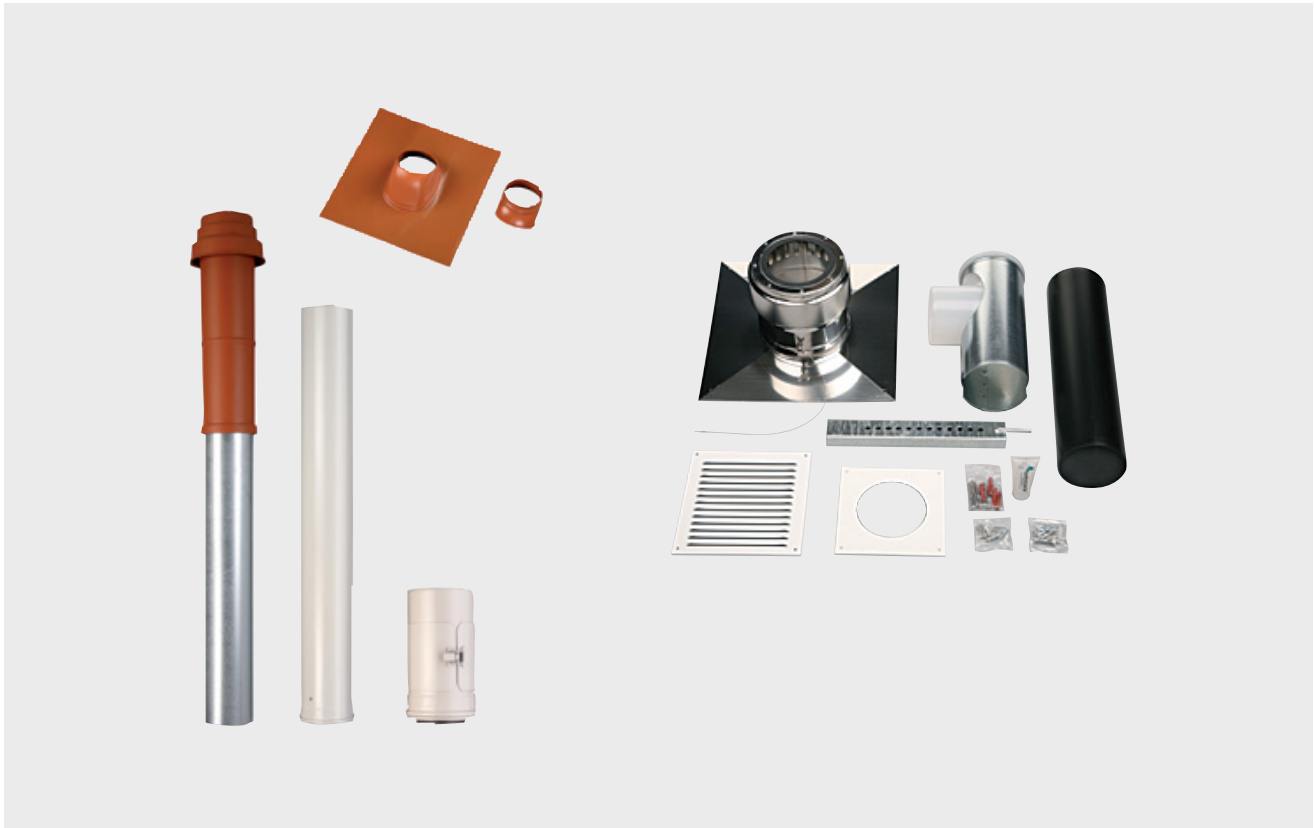

2















Vsebina

Seznam dimovodnega pribora

Stran

2149



Tip	Opis	Kataloška številka	Cena v EUR (brez DDV-ja)
FC-CA110	 KAS koaksialni Ø 110/160	7101418	41,83
Rešetka Ø 80	 Zaščitna rešetka Ø 80	55020500	11,00
WH/WS	 Osnovni set WH/WS, 60/100, PP/plastika bela, koaksialno revizijsko koleno 87°, koaksialna cev 800 mm	55024302	60,00
AZB 964	 Koleno 15°, Ø 160	87090315	24,00
AZB 966	 Koleno 30°, Ø 160	87090316	24,00
AZB 970	 Koleno 45°, Ø 160	87090317	24,00
AZB 974	 Koleno 87°, Ø 160	87090318	24,00
AZB 967	 Koleno 30° Ø 200 (PP)	87090320	122,00
AZB 971	 Koleno 45° Ø 200 (PP)	87090321	128,00
AZB 975	 Koleno 87° Ø 200 (PP)	87090322	158,00
AZB 968	 Koleno 30° Ø 250	87090324	156,00
AZB 972	 Koleno 45° Ø 250	87090325	163,00
AZB 976	 Koleno 87° Ø 250	87090326	211,00
AZB 980	 Dimovodna cev Ø 250, 0,5 m	87090417	80,00



Tip	Opis	Kataloška številka	Cena v EUR (brez DDV-ja)	
AZB 984	 Dimovodna cev Ø 250, 1 m	87090418	111,00	
AZB 988	 Dimovodna cev Ø 250, 2 m	87090419	161,00	
AZB 1325	 Strešni terminal, Ø 200 mm, nerjaveče jeklo/PP	87090465	633,00	
Podpora Ø 80	 Podporno koleno Ø 80	87090508	31,00	
DO 80/125	 Koaksialni prehod skozi streho "DO" Ø 80/125, 400 mm nad streho, z objemko PP, črn	87090528	114,00	
AZB 1329		Podpora dimovodnega sistema, Ø 200, podporna cev 2 m	87090726	195,00
AZB 1330		Podpora za dimovodni sistem, Ø 250, podporna cev 2 m	87090728	326,00
AZB 1052		Cevna objemka, Ø 125 mm	87090832	11,00
AZB 1053		Cevna objemka, Ø 160 mm	87090834	16,00
AZB 1054		Cevna objemka, Ø 200 mm	87090836	26,00
AZB 996	 Cev z revizijsko odprtino Ø 250	87090688	216,00	
AZB 997		Koleno z revizijsko odprtino 87°, Ø 125 mm	87090882	65,00
AZB 998		Koleno z revizijsko odprtino 87°, Ø 160 mm	87090884	100,00
AZB 999		Koleno z revizijsko odprtino 87°, Ø 200 mm	87090886	233,00
AZB 1000		Koleno z revizijsko odprtino 87°, Ø 250 mm	87090887	265,00
AZB 1320	 Univerzalni svinčeni strešni element, za Ø 125 in 150 mm, črni, 25–45°	87090906	138,00	
AZB 1321	 Univerzalni svinčeni strešni element, za Ø 125 in 150 mm, rdeči, 25–45°	87090908	150,00	
AZB 1340	 Strešni element Ø 160/225 mm	87090910	279,00	
AZB 1342	 Strešni element Ø 250/350 mm, nerjaveče jeklo	87090914	320,00	
AZB 1322	 Prirobnica za ravno streho, aluminij, za Ø 125 in 160 mm	87090922	59,00	





Tip	Opis	Kataloška številka	Cena v EUR (brez DDV-ja)
AZB 1323	 Strešni terminal Ø 125 mm, plastika/PP	87090936	255,00
AZB 1324	 Strešni terminal, Ø 160 mm, plastika/PP	87090942	281,00
AZB 1331	 Fasadno podporno koleno s konzolo Ø 125 mm, nerjaveče jeklo	87090951	455,00
AZB 1332		87090952	628,00
AZB 1333		87090953	1.019,00
AZB 1334		87090954	1.196,00
AZB 1326	 Strešni terminal, nerjaveče jeklo/PP Ø 250 mm	87090955	752,00
AZB 1358	 Zaključni kos, Ø 125 mm	87090971	134,00
AZB 1359		87090972	165,00
AZB 1360		87090973	222,00
AZB 1335	 Zaključni kos Ø 250/350 mm	87090974	254,00
AZB 1336	 Prehod skozi steno (PE/PP), koaksialna 0,5 m, Ø 125	87090978	132,00
AZB 1337		87090979	126,00
AZB 1338		87090980	164,00
AZB 1339		87090981	173,00
AZB 1383	 Podpora dimovodnega sistema, Ø 110, podporna cev 1 m	87090990	26,00
AZB 1327		87090991	84,00
AZB 1328		87090992	105,00
AZB 1356	 Priključek za dovod zraka, raven, z merilno odprtino Ø 110 mm	87091020	25,00
AZB 1346	 Dimovodni adapter za redukcijo iz Ø 160 na 125 mm	87094754	82,00
AZB 1347	 Dimovodni adapter za redukcijo iz Ø 200 na 160 mm	7738113320	150,00
AZB 1300	 Adapter za priključek dovoda zraka Ø 110/125	7738113162	53,00
AZB 1301		7738113163	74,00



Tip	Opis	Kataloška številka	Cena v EUR (brez DDV-ja)
AZB 1357	 Priključek za dovod zraka, 90° koleno z merilno odprtino Ø 110 mm	87094970	28,00
AZB 719/1	 Koleno 15°, Ø 125	87090310	17,00
AZB 724/1	 Koleno 30° Ø 125 mm	87090311	17,00
AZB 940	 Koleno 45°, Ø 125	87090312	17,00
AZB 934	 Koleno 87°, Ø 125	87090313	19,00
T-kos Ø 80	 T-kos Ø 80 z verigo	87092008	12,00
Pokrov Ø 80	 Revizijski pokrov Ø 80, NN	87092010	9,00
Dimovodni element Ø 80	 Dimovodni element Ø 80, ženski	87092014	12,00
PP-cev Ø 80	 PP-cev Ø 80 × 500 mm, črna, UV-stabilizirana, brez nastavka	87092052	7,00
Zaključni kos Ø 125/80	 Zaključni kos Ø 125/80 z objemko, nerjaveče jeklo/PP	87092136	85,00
	 Prehodni kos, vključno z UV-zaščito, za Flex cev Ø 80, 2 kosa	87092180	22,00
ÜB-Flex, Ø 80	 Osnovni set ÜB-Flex, Ø 80, zajema: gibljiva dimovodna cev Ø 80, 12,5 m; distančnik Ø 80 (8 kosov), varnostni obroč za obešanje, cev z grlom	87094036	319,00
DO Ø 110/160	 Osnovni set DO Ø 110/160 mm, koaksialni kos LAS, črna barva. Zajema: cev brez nastavka, strešni terminal, prehodna pločevina, 2-delna, objemka	87094050	243,00
Podaljšek Ø 125	 Podaljšek za stenski nosilec Ø 125	87094710	47,00





Tip	Opis	Kataloška številka	Cena v EUR (brez DDV-ja)
T-kos Ø 80		T-kos Ø 80 z odvodom kondenzata	5541000415 26,00
Razširitev Ø 110/160,		Razširitev iz Ø 110/160, z nastavkom Ø 160 PP-tl/PO	5541000417 83,00
LAS-T-kos Ø 110-80,		LAS-T-kos Ø 110-80, PP, z obročem za odvod kondenzata	5541000429 154,00
LAS-T-kos Ø 125-80,		LAS-T-kos Ø 125-80, PP, z obročem za odvod kondenzata	5541000430 184,00
Cev Ø 80		Priključna cev Ø 80, 500 mm	5541000456 28,00
Pokrov Ø 80		Pokrov Ø 80 za T-kos z O-obročem	5541000457 38,00
Razširitev		Razširitev, koaksialna centrična iz Ø 100/150 na Ø 110/160, z nastavkom Ø 110/160	5541000551 83,00
AZB 632/2		Osnovni horizontalni set 100/150	7719002782 364,00
FC-Set80-C53		Osnovni set C53 Ø 80; priključni kos za ločen dovod zraka in odvod dimnih plinov: koleno Ø 80 (2 kosa), rozeta, podaljšek cevi 1.000 mm, zaključna rešetka za dovod zraka z rozetami, podporno koleno s konzolo, pokrov jaška, PP-cev za UV-zaščito, 500 mm	7738113249 261,00
RLU-DN110		RLU priključni set DN 110 za 75 kW in 100 kW	7736602650 186,00
RLU-DN160		RLU priključni set DN 160 za 200–300 kW	7736602651 308,00
AZB-160/V		Priključni dimovodni set DN160, vertikalni 150 kW	7736602652 164,00
AZB-200/V		Priključni dimovodni set DN200, vertikalni 200–300 kW	7736602653 211,00
Set filter za zrak		Set filter za zrak za GC7000F 75–300 kW	7736602654 533,00
FC-CS101		Osnovni kaskadni set za dva kotla, podtlak 2 x 75 kW ali 2 x 100 kW	7736602689 472,00
FC-CS102		Osnovni kaskadni set za dva kotla, 2x 150 kW, podtlak	7736602691 1.237,00
FC-CS103		Osnovni kaskadni set za dva kotla, 2x 200/250/300 kW, podtlak	7736602693 1.910,00



Tip	Opis	Kataloška številka	Cena v EUR (brez DDV-ja)	
Prilj. set Ø 110		Prilj. set za dovod svežega zraka Ø 110	7736700122	104,00
		Flex cev Ø 80 (kolut 50 m)	7738110914	1.470,00
FC-Set60-C13x		Osnovni horizontalni set C13x Ø 60/100: koaksialno revizijsko koleno 87°, adapter z merilnima mestoma, teleskopski podaljšek cevi 310–505 mm	7738112496	61,00
FC-Set60-13x		Osnovni horizontalni set C13x Ø 60/100: koaksialno revizijsko koleno 87°, adapter z merilnima mestoma in fiksno prirobnico, teleskopski podaljšek cevi 310–505 mm	7738112499	79,00
FC-C60-2000		Koaksialna cev Ø 60/100, 2 m	7738112500	70,00
FC-CE60-45		Koaksialno koleno Ø 60/100, 45°	7738112501	26,00
FC-Set60-C33x		Osnovni set C33x, Ø 60/100, priključek na kotel zgoraj, z adapterjem in merilnima mestoma, objemka, črna barva	7738112504	92,00
FC-Set60-C33x		Osnovni set C33x, Ø 60/100, priključek na kotel zgoraj, z adapterjem in merilnima mestoma, objemka, rdeča barva	7738112507	92,00
FC-O60_80		Strešni element Ø 125, 5–25°, črni	7738112511	51,00
FC-Set60-C93x		Pokrov jaška Ø 80, plastični	7738112719	73,00
FC-CE60-30		Koaksialno koleno Ø 60/100, 30°	7738112528	27,00





Tip	Opis	Kataloška številka	Cena v EUR (brez DDV-ja)
FC-CE60-15	 Koaksialno koleno Ø 60/100, 15°	7738112529	27,00
FC-OG	 Pasta za tesnjenje	7738112534	4,00
FC-CA60-87	 KAS koaksialno koleno s fiksnim adapterjem in merilnima mestoma Ø 60/100, 87°	7738112535	44,00
FC-O60	 Rozeta Ø 100, dvodelna, bela barva	7738112537	23,00
FC-Set80-C93x	 Osnovni set C93x, Ø 80/125: revizijsko koleno, PP-cev 0,5 m, koaksialna cev 0,5 m, rozeta, podporno koleno 87° s konzolo, pokrov jaška PP, PP-cev za UV-zaščito Ø 80, 0,5 m, distančnik (6 kosov)	7738112544	230,00
FC-Set80-C53x	 Osnovni set C53x, Ø 80/125: T-kos, rozeta, zaščitna rešetka za dovod zraka 230 × 240 mm, koaksialna cev 500 mm, koaksialni prehod skozi steno 200 mm, pokrov zajema odprtine za dovedeni zrak	7738112552	171,00
FC-Set80-C33x	 Osnovni set C33x, Ø 80/125: koaksialno koleno 87°, koaksialno podporno koleno s konzolo, koaksialna cev 0,5 m, distančnik (6 kosov), rozeta 300 × 200	7738112555	225,00
FC-Set80-B53	 Osnovni set B53, Ø 80: revizijsko koleno, PP-cev 500 mm, koaksialna cev 500 mm, rozeta, podporno koleno 87° s konzolo, pokrov jaška PP, PP-cev za UV-zaščito Ø 80, 500 mm, zaščitna rešetka za dovod zraka, distančnik (6 kosov)	7738112558	173,00
FC-Set80-C53x	 Osnovni set C53x, Ø 80/125, za koaksialni LAS: revizijsko koleno 87°, koaksialna cev 500 mm, koaksialna cev 500 mm z dvojnimi nastavkom, stenska konzola in T-kos iz nerjaveče jekla, zaključni kos, rozeta 180 × 180 mm in 202 × 202 mm	7738112564	356,00



Tip	Opis	Kataloška številka	Cena v EUR (brez DDV-ja)
FC-Set80-C13x	<p>Osnovni horizontalni set C13x Ø 80/125: koaksialno revizijsko koleno 87°, teleskopski podaljšek cevi 335–530 mm, rozeta</p>	7738112574	164,00
FC-Set110-C(14)3x	<p>Osnovni set - dimnik C(14)3x z obročem za odvod kondenzata, Ø 110, togi: LAS T-kos PP (1 kos), obroč za odvod kondenzata, cevna objemka, priključna prirobnica Ø 80, podporno koleno s konzolo Ø 80, distančnik (6 kosov), razširitev Ø 80–110, pokrov jaška, PP-cev z UV-zaščito 500 mm</p>	7738112578	492,00
	<p>Razširitveni set - dimnik C(14)3x, Ø 110, togi: LAS T-kos PP, z obročem za odvod kondenzata, cevna objemka, priključna prirobnica Ø 80</p>	7738112580	134,00
FC-Set80-C(14)3x	<p>Osnovni set C(14)3x, Ø 80/125: revizijsko koleno 87°, koaksialna cev 500 mm, rozeta</p>	7738112581	164,00
FC-Set80-C(14)3x	<p>Osnovni set - dimnik C(14)3x z odvodnim obročem kondenzata Ø 80, togi: LAS T-kos PP (1 kos), obroč za odvod kondenzata, cevna objemka, priključna prirobnica Ø 80, podporno koleno s konzolo Ø 80, distančnik (6 kosov), pokrov jaška, PP-cev za UV-zaščito 500 mm</p>	7738112583	378,00
Fc Set110-C(14)3x	<p>Osnovni set C(14)3x, Ø 110 - za dimnik Flex, z odvodnim obročem kondenzata</p>	7738112586	492,00
Fc Set110-C(14)3x	<p>Razširitveni set C(14)3x Ø 110 - za dimnik Flex, z odvodnim obročem kondenzata</p>	7738112589	134,00
FC-O125	<p>Distančnik Ø 125, 3 kosi</p>	7738112592	20,00
FC-CE80-45	<p>Koaksialno koleno Ø 80/125, 45°</p>	7738112593	31,00
FC-CE80-15	<p>Koaksialno koleno Ø 80/125, 15°</p>	7738112594	34,00





Tip	Opis	Kataloška številka	Cena v EUR (brez DDV-ja)
FC-O80	 Rozeta Ø 125, enodelna, bela barva	7738112595	23,00
FC-SER80-87	 PP-koleno z revizijo Ø 80, 87°	7738112596	23,00
FC-O80	 Distančnik Ø 80 (3 kosi)	7738112597	11,00
FC-C60-500	 Koaksialna cev Ø 60/100, 0,5 m	7738112614	27,00
FC-C60-1000	 Koaksialna cev Ø 60/100, 1 m	7738112615	39,00
FC-CE60-87	 Koaksialno koleno Ø 60/100, 87°	7738112616	30,00
FC-CR60	 Koaksialna cev z revizijsko odprtino Ø 60/100	7738112617	53,00
FC-O60_80	 Prirobnica za ravno streho Ø 125, 0°, 150 mm	7738112620	38,00
FC-O60_80	 Strešni element Ø 125, 25–45°, črni	7738112621	46,00
FC-O60_80	 Strešni element Ø 125, 25–45°, rdeči	7738112622	46,00
FC-S60-500	 Dimovodna cev Ø 60, 0,5 m	7738112623	8,00
FC-S60-1000	 Dimovodna cev Ø 60, 1 m	7738112624	12,00
FC-S60-2000	 Dimovodna cev Ø 60, 2 m	7738112625	17,00
FC-SE60-30	 Dimovodno koleno Ø 60, 30°	7738112628	8,00
FC-SE60-15	 Dimovodno koleno Ø 60, 15°	7738112629	8,00



Tip	Opis	Kataloška številka	Cena v EUR (brez DDV-ja)
FC-SR60	 Dimovodna cev z revizijsko odprtino Ø 60	7738112630	18,00
FC-O60	 Distančnik Ø 60 (3 kosi)	7738112632	10,00
FC-O60	 Pokrov dimnika in cev za UV-zaščito, črna, PP, Ø 60	7738112635	71,00
FC-CA60	 KAS koaksialni Ø 60/100	7738112636	24,00
FC-CER60-87	 Koaksialno koleno z revizijsko odprtino Ø 60/100 mm, 87°	7738112637	53,00
FC-C80-500	 Koaksialna cev Ø 80/125 mm, dolžina 0,5 m	7738112645	37,00
FC-C80-1000	Koaksialna cev Ø 80/125 mm, dolžina 1 m	7738112646	49,00
FC-C80-2000	Koaksialna cev Ø 80/125 mm, dolžina 2 m	7738112647	110,00
FC-CE80-87	 Koaksialno koleno Ø 80/125, 87°	7738112648	38,00
FC-S80-500	 Dimovodna cev Ø 80, 0,25 m	87092078	8,00
FC-S80-1000	Dimovodna cev Ø 80, 0,5 m	7738112650	10,00
FC-S80-2000	Dimovodna cev Ø 80, 1 m	7738112651	12,00
FC-S80-2000	Dimovodna cev Ø 80, 2 m	7738112652	19,00
FC-SE80-45	 Dimovodno koleno Ø 80, 45°	7738112653	7,00
FC-SE80-87	 Dimovodno koleno Ø 80, 87°	7738112654	8,00
FC-Set80-B33	 Koaksialni nastavek za dovod zraka B33, s tesnilom in rešetko za dovod zraka 230 x 240 mm, Ø 80/125	7738112659	53,00





Tip	Opis	Kataloška številka	Cena v EUR (brez DDV-ja)
FC-Set80-C33x		Osnovni set C33x, Ø 80/125, črni, priključek na kotel zgoraj	7738112660 115,00
FC-Set80-C33x		Osnovni set C33x, Ø 80/125, rdeči, priključek na kotel zgoraj	7738112661 115,00
FC-CE80-30		Koaksialno koleno Ø 80/125, 30°	7738112664 34,00
FC-CER80-87		Koaksialno koleno z revizijsko odprtino Ø 80/125 mm, 87°	7738112665 71,00
FC-CR80		Koaksialna cev z revizijsko odprtino Ø 80/125 mm	7738112666 59,00
FC-SE80-15		Dimovodno koleno Ø 80, 15°	7738112667 8,00
FC-SE80-30		Dimovodno koleno Ø 80, 30°	7738112668 8,00
FC-SR80		Dimovodno koleno z revizijsko odprtino Ø 80	7738112669 18,00
FC-Set-S80		Set dimovodnih cevi Ø 80, 10 m (4 × 2 m, 1 × 1 m, 2 × 0,5 m)	7738112670 104,00
FC-S110-500		Dimovodna cev Ø 110, 0,25 m	87090399 6,00
FC-S110-1000		Dimovodna cev Ø 110, 0,5 m	7738112679 14,00
FC-S110-2000		Dimovodna cev Ø 110, 1 m	7738112680 20,00
FC-S110-2000		Dimovodna cev Ø 110, 2 m	7738112681 38,00





Tip	Opis	Kataloška številka	Cena v EUR (brez DDV-ja)
FC-SE110-30	 Dimovodno koleno Ø 110, 30°	7738112682	17,00
FC-SE110-15	 Dimovodno koleno Ø 110, 15°	7738112683	17,00
FC-SR110	 Dimovodna cev z revizijsko odprtino Ø 110	7738112684	33,00
FC-Set-S110	 Set dimovodnih cevi Ø 110, 10 m (4 × 2 m, 1 × 1 m, 2 × 0,5 m)	7738112685	189,00
FC-Set-F80	 Set Flex cevi Ø 80, 15 m, distančniki (3 kosi), vijačna spojka	7738112689	391,00
FC-Set-F80	 Set Flex cevi Ø 80, 25 m, distančniki (6 kosov), vijačna spojka	7738112690	675,00
FC-FO80	 Spojka Flex/Flex Ø 80	7738112691	68,00
FC-FR80	 Cev z revizijsko odprtino Flex Ø 80	7738112692	83,00
FC-Set-F110	 Set Flex cevi Ø 110, 15 m, distančniki (3 kosi), vijačna spojka flex, elementi za pritrnitev zaključka dimnika	7738112693	598,00
FC-Set-F110	 Set Flex cevi Ø 110, 25 m, distančniki (6 kosov), vijačna spojka flex, elementi za pritrnitev zaključka dimnika	7738112694	923,00



Tip	Opis	Kataloška številka	Cena v EUR (brez DDV-ja)	
FC-FO110	 Spojka Flex/Flex Ø 110	7738112695	85,00	
FC-FR110	 Cev z revizijsko odprtino Flex Ø 110	7738112696	94,00	
FC-C80-500		Koaksialna cev Ø 80/125 × 0,5 m, nerjaveče jeklo	7738112697	39,00
FC-C80-1000		Koaksialna cev Ø 80/125 × 1 m, nerjaveče jeklo	7738112698	62,00
FC-C80-2000		Koaksialna cev Ø 80/125 × 2 m, nerjaveče jeklo	7738112699	118,00
FC-CE80-87	 Koaksialno koleno Ø 80/125, 87°, nerjaveče jeklo	7738112700	50,00	
FC-CE80-45	 Koaksialno koleno Ø 80/125, 45°, nerjaveče jeklo	7738112701	43,00	
FC-C80	 Koaksialna cev z revizijsko odprtino Ø 80/125, nerjaveče jeklo	7738112705	94,00	
FC-O80	 Stenski nosilec Ø 125, 40–65 mm, nerjaveče jeklo	7738112706	31,00	
FC-O80	 Stenski nosilec Ø 125, 46–129 mm	7738112707	33,00	
FC-O80	 Podaljšek konzole Ø 125, 55–147 mm	7738112710	88,00	
FC-C80	 Koaksialni prehod skozi streho, Ø 80/125, nerjaveče jeklo	7738112713	82,00	
FC-CA80	 Koaksialni adapter Ø 80/125	7738112714	30,00	



Tip	Opis	Kataloška številka	Cena v EUR (brez DDV-ja)
FC-CA80-87	 KAS koaksialni Ø 80/125, 87°	7738112717	47,00
FC-O80	 Rešetka za dovodni zrak Ø 80/125	7738112718	30,00
FC-O80	 Pokrov jaška Ø 80/125, plastični	7738112719	73,00
FC-O110	 Pokrov jaška Ø 110, plastični, cev za UV-zaščito 500 mm, črn	7738112721	89,00
FC-O110	 Pokrov jaška Ø 110, nerjaveče jeklo	7738112722	180,00
FC-O80	 Rozeta Ø 125, dvodelna, bela barva	7738112725	34,00
FC-O80	 Rozeta Ø 80, enodelna, bela barva	7738112726	19,00
FC-O80	 Rešetka za dovodni zrak 240 × 240 mm	7738112727	25,00
FC-O110	 Distančnik Ø 110, 3 kosi	7738112728	14,00
FC-CO80	 Drsni tulec Ø 80/125, dolžina 300 mm	7738112729	47,00
Razširitev	 Koaksialno-ekscentrična razširitev Ø 80/125 na Ø 110/160	7738112732	46,00
FC-SO80	 Razširitev iz Ø 80 na Ø 110 z nastavkom Ø 110, PP	7738112734	40,00





Tip	Opis	Kataloška številka	Cena v EUR (brez DDV-ja)
FC-O80	 Objemka Ø 125, nerjaveče jeklo	7738112736	37,00
FC-S80-250	 PP-cev Ø 80, črna, UV-odporna 0,25 m	7738112737	36,00
FC-O80		Držalo za Flex cev Ø 80	42,00
FC-O110		Držalo za Flex cev Ø 110	42,00
FC-Set110-C(13)3x	 Razširitveni set C(13)3x, Ø 110/160 - fasada, za 2 in vsak nadaljnji kotel	7738113098	254,00
FC-C110-500		Koaksialna cev Ø 110/160, dolžina 0,5 m	49,00
FC-C110-1000		Koaksialna cev Ø 110/160, dolžina 1,0 m	64,00
FC-C110-2000		Koaksialna cev Ø 110/160, dolžina 2,0 m	116,00
FC-CE110-15	 Koaksialno koleno Ø 110/160, 15°	7738113102	47,00
FC-CE110-30	 Koaksialno koleno Ø 110/160, 30°	7738113103	47,00
FC-CE110-45	 Koaksialno koleno Ø 110/160, 45°	7738113104	47,00
FC-CE110-87	 Koaksialno koleno Ø 110/160, 87°	7738113105	47,00
FC-CER110-87	 Koaksialno koleno z revizijsko odprtino Ø 110/160 mm, 87°	7738113106	85,00
FC-CR110	 Koaksialna cev z revizijsko odprtino Ø 110/160 mm	7738113107	85,00













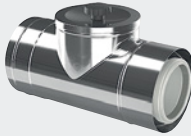



Tip	Opis	Kataloška številka	Cena v EUR (brez DDV-ja)	
FC-SE110-87	 Dimovodno koleno Ø 110, 87°	7738113108	12,00	
FC-SE110-45	 Dimovodno koleno Ø 110, 45°	7738113109	12,00	
FC-SER110-87	 Koleno z revizijsko odprtino Ø 110, 87°	7738113110	21,00	
FC-S125-500		Dimovodna cev Ø 125, 0,5 m	7738113111	21,00
FC-S125-1000		Dimovodna cev Ø 125, 1 m	7738113112	34,00
FC-S125-2000		Dimovodna cev Ø 125, 2 m	7738113113	49,00
FC-SR125	 Cev z revizijsko odprtino Ø 125	7738113114	47,00	
FC-S160-500		Dimovodna cev Ø 160, 0,5 m	7738113118	33,00
FC-S160-1000		Dimovodna cev Ø 160, 1 m	7738113119	44,00
FC-S160-2000		Dimovodna cev Ø 160, 2 m	7738113120	77,00
FC-SR160	 Cev z revizijsko odprtino Ø 160	7738113121	69,00	
FC-S200-500		Dimovodna cev Ø 200, 0,5 m	7738113122	43,00
FC-S200-1000		Dimovodna cev Ø 200, 1 m	7738113123	57,00
FC-S200-2000		Dimovodna cev Ø 200, 2 m	7738113124	100,00
FC-SR200	 Cev z revizijsko odprtino Ø 200	7738113125	89,00	
FC-O110	 Prirobnica za ravno streho Ø 166, 0°, 170 mm	7738113126	64,00	
FC-O110	 Strešni element Ø 160/225 mm	7738113129	64,00	
FC-FO80	 Spojka Flex/toga Ø 80	7738113130	64,00	





Tip	Opis	Kataloška številka	Cena v EUR (brez DDV-ja)	
FC-O110	 Strešni element Ø 166, 25–45°, rdeči	7738113132	64,00	
FC-FO110	 Spojka Flex/toga Ø 110	7738113133	116,00	
FC-O125	 Distančnik Ø 125–Ø 200, 3 kosi	7738113135	21,00	
FC-Set80-C(13)3x	 Osnovni set C(13)3x, Ø 80/125	7738113136	212,00	
FC-O125		Pokrov dimnika Ø 125, nerjaveče jeklo	7738113137	191,00
FC-O160		Pokrov dimnika Ø 160, nerjaveče jeklo	7738113138	212,00
FC-O200		Pokrov dimnika Ø 200, nerjaveče jeklo	7738113139	233,00
FC-C110-500		Koaksialna cev Ø 110/160 × 0,5 m, nerjaveče jeklo	7738113140	53,00
FC-C110-1000		Koaksialna cev Ø 110/160 × 1 m, nerjaveče jeklo	7738113141	64,00
FC-C110-2000		Koaksialna cev Ø 110/160 × 2 m, nerjaveče jeklo	7738113142	116,00
FC-CE110-15	 Koaksialno koleno Ø 110/160, 15°, nerjaveče jeklo	7738113143	64,00	
FC-CE110-30	 Koaksialno koleno Ø 110/160, 30°, nerjaveče jeklo	7738113144	64,00	
FC-CE110-45	 Koaksialno koleno Ø 110/160, 45°, nerjaveče jeklo	7738113145	64,00	
FC-CE110-87	 Koaksialno koleno Ø 110/160, 87°, nerjaveče jeklo	7738113146	64,00	













Tip	Opis	Kataloška številka	Cena v EUR (brez DDV-ja)
FC-C110	 Koaksialni priključni nastavek za dovod zraka Ø 80/125, nerjaveče jeklo	7738113147	116,00
FC-CR110	 Koaksialna cev z revizijsko odprtino Ø 110/160, nerjaveče jeklo	7738113148	127,00
FC-O110	 Stenski nosilec Ø 160, 40–65 mm, nerjaveče jeklo	7738113149	38,00
FC-O110	 Podaljšek za stenski nosilec Ø 160, 65–165 mm	7738113150	64,00
FC-O110	 Podaljšek za stenski nosilec Ø 160, 178–284 mm	7738113151	85,00
FC-O110	 Podaljšek za stenski nosilec Ø 160, 294–394 mm	7738113152	85,00
FC-O110	 Podaljšek konzole Ø 160, 54–187 mm	7738113153	106,00
FC-O110	 Podaljšek konzole Ø 160, 180–271 mm	7738113154	127,00
FC-O110	 Podaljšek konzole Ø 160, 271–362 mm	7738113155	148,00
FC-C110	 Prehod skozi steno Ø 110/160, nerjaveče jeklo	7738113156	95,00
FC-O110	 Rozeta Ø 160, nerjaveče jeklo	7738113157	85,00
FC-O110	 Rozeta Ø 160, enoderna, bela barva	7738113158	85,00
FC-O110	 Rozeta Ø 110, enoderna, bela barva	7738113159	47,00
FC-O110	 Rozeta Ø 160, dvoderna, bela barva	7738113160	85,00
FC-SO110	 Redukcija ekscentrična Ø 125/110	7738113166	57,00



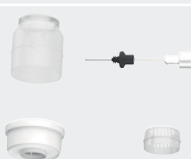

Tip	Opis	Kataloška številka	Cena v EUR (brez DDV-ja)	
FC-O110		Rešetka za dovodni zrak Ø 110/160	7738113167	32,00
FC-Set80-C(14)3x		Razširitveni set - dimnik C(14)3x, Ø 80, togi, 300 mm, za tretji in vse nadaljnje kotle	7738113178	144,00
FC-Set110-C(14)3x		Razširitveni set C(14)3x, Ø 110, togi, 300 mm, za tretji in vse nadaljnje kotle	7738113179	144,00
FC-Set125-C(14)3x		Razširitveni set - dimnik C(14)3x, Ø 125, togi, 300 mm	7738113180	184,00
FC-Set160-C(14)3x		Razširitveni set - dimnik C(14)3x, Ø 160, togi, 300 mm	7738113182	222,00
FC-Set200-C(14)3x		Razširitveni set - dimnik C(14)3x, Ø 200, togi, 300 mm	7738113183	265,00
FC-Set110-C(14)3x		Razširitveni set C(14)3x, Ø 110, Flex	7738113185	144,00
FC-Set125-C(14)3x		Razširitveni set - dimnik C(14)3x, Ø 125, togi, 0 mm	7738113186	330,00
FC-Set160-C(14)3x		Razširitveni set - dimnik C(14)3x, Ø 160, togi, 0 mm	7738113188	423,00
FC-Set200-C(14)3x		Razširitveni set - dimnik C(14)3x, Ø 200, togi, 0 mm	7738113189	497,00
FC-Set125-C(14)3x		Osnovni set - dimnik C(14)3x, Ø 125, nerjaveče jeklo, togi T-kos Ø125 s priključkom Ø 80, podpora za T-kos s centralnim odvodom kondenzata in sifonom, izravnalni kos Ø 125, T-kos za priključek druge naprave, 6 distančnikov, cev Ø 125 L = 500 mm, pokrov jaška iz nerjavečega jekla, sredstvo za tesnjenje	7738113190	535,00
FC-O80		Rozeta s pokrovom, za predpripravo odvoda kondenzata	7738113193	64,00
FC-Set160-C(14)3x		Osnovni set - dimnik C(14)3x, Ø 160, nerjaveče jeklo, togi; T-kos Ø 160 s priključkom Ø 80, podpora za T-kos s centralnim odvodom kondenzata in sifonom, izravnalni kos Ø 160, T-kos za priključek druge naprave, 6 distančnikov, cev Ø 160 L = 500 mm, pokrov jaška iz nerjavečega jekla, sredstvo za tesnjenje	7738113194	677,00
FC-Set200-C(14)3x		Osnovni set - dimnik C(14)3x, Ø 200, nerjaveče jeklo, togi; T-kos Ø 200 s priključkom Ø 80, podpora za T-kos s centralnim odvodom kondenzata in sifonom, izravnalni kos Ø 200, T-kos za priključek druge naprave, 6 distančnikov, cev Ø 200 L = 500 mm, pokrov jaška iz nerjavnega jekla, sredstvo za tesnjenje	7738113196	709,00
FC-Set110-B23		Osnovni kaskadni set B23P, Ø 110, za dva kotla, obratovanje odvisno od zraka iz prostora, s priključnim kosom Ø 80/125	7738113198	233,00
FC-Set125-B23		Osnovni kaskadni set B23P, Ø 110, za dva kotla, obratovanje odvisno od zraka iz prostora, s priključnim kosom Ø 80/125	7738113199	233,00
FC-Set160-B23		Osnovni kaskadni set B23P, Ø 160, za dva kotla, obratovanje odvisno od zraka iz prostora s priključnim kosom Ø 110/160	7738113200	381,00
FC-Set200-B23		Osnovni kaskadni set B23P, Ø 200, za dva kotla, obratovanje odvisno od zraka v prostoru s priključnim kosom Ø 110/160	7738113201	508,00



Tip	Opis	Kataloška številka	Cena v EUR (brez DDV-ja)	
FC-Set110-B23		Razširitveni kaskadni set B23P, Ø 110, za dodatni kotel, obratovanje odvisno od zraka iz prostora, s priključnim kosom Ø 80/125	7738113202	74,00
FC-Set125-B23		Razširitveni kaskadni set B23P, Ø 125, za dodatni kotel, obratovanje, odvisno od zraka iz prostora s priključnim kosom Ø 80/125	7738113203	85,00
FC-Set160-B23		Razširitveni kaskadni set B23P, Ø 160, za dodatni kotel, obratovanje odvisno od zraka iz prostora s priključnim kosom Ø 80/125	7738113204	127,00
FC-Set200-B23		Razširitveni kaskadni set B23P, Ø 200, za dodatni kotel, obratovanje v odvisnosti od zraka v prostoru s priključnim kosom Ø 80/125	7738113205	191,00
FC-Set80-B23		Priključni set Ø 80 (potreben za vsak vgrajeni kotel), set za priključitev Ø 80: rešetka, podaljšek cevi Ø 80 L = 500 mm, razširitev Ø 80-Ø 110	7738113206	85,00
FC-Set110-B23		Priključni set Ø 110 brez nepovratne lopute (potreben za vsak vgrajen kotel), set za priključitev Ø 110: rešetka, podaljšek cevi Ø 110 L = 500 mm	7738113207	106,00
FC-Set110-B23P		Priključni set Ø 110/160 z nepovratno loputo (potreben za vsak vgrajen kotel) set za priključitev Ø 110/160: nepovratna loputa, koaksialno zmanjšanje iz Ø 110/160 na Ø 110, rešetka, tipalo dimnih plinov	7738113208	275,00
FC-O100		Rešetka za dovodni zrak Ø 100	7738113209	32,00
FC-Set80-B23P		Osnovni set B23P - dimnik, Ø 80, nerjaveče jeklo, prehod skozi steno L = 500 mm, rozeta Ø 160, podporno koleno s konzolo, reducirni kos Ø 110-Ø 80, 6 distančnikov, cev Ø 80 L = 500 mm, pokrov jaška iz nerjavečega jekla, sredstvo za tesnjenje	7738113210	265,00
FC-Set110		Osnovni set C93x - dimnik, Ø 110, nerjaveče jeklo, za obratovanje, neodvisno od zraka v prostoru, prehod skozi steno L = 500 mm, rozeta Ø 160, podporno koleno s konzolo, 6 distančnikov, cev Ø 110 L = 500 mm, pokrov jaška iz nerjavečega jekla, sredstvo za tesnjenje	7738113211	254,00
FC-Set125-B23P		Osnovni set B23P - dimniku, Ø 125, nerjaveče jeklo, prehod skozi steno L = 500 mm, rozeta Ø 185, podporno koleno s konzolo, 6 distančnikov, cev Ø 125 L = 500 mm, pokrov jaška iz nerjavečega jekla, sredstvo za tesnjenje	7738113212	328,00









Tip	Opis	Kataloška številka	Cena v EUR (brez DDV-ja)
FC-Set160-B23P	 6x Osnovni set B23P - dimnik, Ø 160, nerjaveče jeklo, prehod skozi steno L = 500 mm, rozeta Ø 225, podporno koleno s konzolo, 6 distančnikov, cev Ø 160 L = 500 mm, pokrov jaška iz nerjavečega jekla, sredstvo za tesnjenje	7738113213	381,00
FC-Set200-B23P	 6x Osnovni set B23P - dimnik, Ø 200, nerjaveče jeklo, prehod skozi steno L = 500 mm, rozeta Ø 300, podporno koleno s konzolo, 6 distančnikov, cev Ø 200 L = 500 mm, pokrov jaška iz nerjavečega jekla, sredstvo za tesnjenje	7738113214	529,00
FC-Set110-C93x	 Osnovni kaskadni set C93x, Ø 110/160, za dva kotla, obratovanje neodvisno od zraka iz prostora, s priključnima kosoma Ø 80/125, zbirna cev kaskade, koaksialna cev s pokrovom Ø 110/160, koaksialna cev Ø 110/160 L = 1.000 mm, koaksialni odvod kondenzata Ø 110/160	7738113215	423,00
FC-Set110-C93x	 Razširitveni set kaskade C93x, Ø 110/160, za dodatni kotel s priključnim kosom Ø 80/125, zbirna cev kaskade, koaksialna cev Ø 110/160 L = 1.000 mm	7738113216	212,00
FC-Set125-C93x	 6x Osnovni set C93x - dimnik, Ø 125, nerjaveče jeklo, koaksialni prehod skozi steno L = 500 mm, rozeta Ø 160, podporno koleno s konzolo, adapter Ø 110-Ø 125, 6 distančnikov, cev Ø 125 L = 500 mm iz nerjavečega jekla, pokrov jaška iz nerjavečega jekla, sredstvo za tesnjenje	7738113217	296,00
FC-Set60-C93x	 6x Osnovni set C93x, Ø 60/100 - dimnik: zajema adapter z merilnima mestoma, revizijsko koleno, PP-cev 0,5 m, koaksialna cev 0,5 m, rozeta, podporno koleno 87° s konzolo, pokrov jaška PP, PP-cev za UV-zaščito Ø 60 0,5 m, distančnik (6 kosov)	7738112519	157,00
	 PP-cev Ø 80, 0,5 m, bela	7738113236	15,00
	PP-cev Ø 80, 1,0 m, bela	7738113237	20,00
	PP-cev Ø 80, 2,0 m, bela	7738113238	30,00
FC-SE80-87-W	 PP koleno Ø 80, 87°, belo	7738113239	16,00
FC-SE80-45-W	 PP koleno Ø 80, 45°, belo	7738113240	15,00
	 Zaključna horizontalna cev Ø 80, za dovod zraka z rešetko in rozetami, bela, 1 m	7738113243	67,00
FC-Set80-C(14)3x	 6x Osnovni set - dimnik C(14)3x, Ø 80, plastični, togi nosilna konzola, dvodelno podporno koleno, nosilec za steno, T-kos Ø 80 s priključkom Ø 80 (dvodelni), 6 distančnikov, cev Ø 80 L = 500 mm odporna proti UV-žarkom, pokrov jaška iz plastike - črni, sredstvo za tesnjenje	7738113337	360,00



Tip	Opis	Kataloška številka	Cena v EUR (brez DDV-ja)
FC-Set110-C(14)3x	<p>Osnovni set- dimnik C(14)3x, Ø 110, plastični, togi: nosilno vodilo, dvodelno podporno koleno, adapter Ø 80/125-Ø 110, nosilec za steno, T-kos Ø 110 s priključkom Ø 80 (dvodelni), 6 distančnikov, cev Ø 110 L = 500 mm odporna proti UV-žarkom, pokrov jaška iz plastike, črn, sredstvo za tesnjenje</p>	7738113339	561,00
FC-Set110-C(14)3x	<p>Osnovni set C(14)3x, Ø 110 - dimnik Flex nosilna konzola, dvodelno podporno koleno, adapter Ø 80/125-Ø 110, T-kos Ø 110 s priključkom Ø 80 (dvodelni), 6 distančnikov, cev Ø 110 L = 500 mm odporna proti UV-žarkom, pokrov jaška iz plastike, črn, sredstvo za tesnjenje</p>	7738113341	497,00
FC-Set110-C(14)3x	<p>Zaključni set za odvod kondenzata, Ø 110, togi: zaključni kos odvoda kondenzata, Ø 110 fiksni: podporna noga s sifonom, T-kos za priključek najnižje naprave, cev Ø 110, pokrov Ø 110</p>	7738113343	144,00
FC-O80	<p>2 slepa pokrova Ø 80 in Ø 125 s podaljškom na notranji strani stene, za kasnejšo priključitev kotla: slepi pokrov Ø 80, slepi pokrov Ø 125, prehod skozi steno Ø 125, pokrov za kanal</p>	7738113344	95,00
FC-O110	<p>Set za odvod kondenzata C(14)3x, Ø 110, togi</p>	7738113345	95,00
FC-O125	<p>Set za odvod kondenzata C(14)3x, Ø 125, togi</p>	7738113346	116,00
FC-O160	<p>Set za odvod kondenzata C(14)3x, Ø 160, togi</p>	7738113347	148,00
FC-O200	<p>Set za odvod kondenzata C(14)3x, Ø 200, togi</p>	7738113348	191,00
Adapter	<p>Priključek za ločen dovod zraka in odvod dimnih plinov Ø 80/125 na Ø 80/80 z merilnimi mesti</p>	7738113529	89,00
AZB1016	<p>Koleno 45°, Ø 160/225</p>	7746900979	150,00
AZB 1024	<p>Revizijska odprtina (PP) Ø 160/225 mm</p>	7746900987	564,00
	<p>Strešni element Ø 125, 35-55°, črni</p>	7747204814	50,00
AZB1343	<p>Prirobnica za ravno streho, Ø 160/225 mm</p>	7747204944	233,00
AZB1344	<p>Prirobnica za ravno streho, Ø 200/300 mm, nerjaveče jeklo</p>	7747204945	245,00
AZB1345	<p>Prirobnica za ravno streho, nerjaveče jeklo, Ø 250/350 mm</p>	7747204946	273,00





Tip	Opis	Kataloška številka	Cena v EUR (brez DDV-ja)	
AZB1349		Priključno koleno kotla, 87°, Ø 160 mm	8718588632	286,00
AZB 1350		Priključno koleno kotla, 87°, Ø 200 mm	8718588633	390,00
AZB 1352		Priključek kotla, ravni, Ø 160 mm	8718588636	227,00
AZB 1353		Priključek kotla, ravni, Ø 200 mm	8718588637	269,00
Dimovodni element Ø 80		Dimovodni element Ø 80, moški PP-tl za univerzalni T-kos	8736010201	12,00
		Fasadni dimnik Ø 60/100 z revizijskim cevnim kolenom in objemko 87°	8736010234	58,00
KAS 80/125		KAS koaksialni 80/125	8718582021	45,00