

SIGM / Δ IR



perma-trade
PREMIUM-WASSERBEHANDLUNG

 **Kovintradegroup**

www.kovintrade-ogrevanje.si

**Moč narave
za vaš dom!**

**PAKETNA
PONUDBA**





Ogrevajte se z energentom naše dežele

Uplinjevalni kotli na polena

Uplinjevalni kotel na polena ABC DELTA 20 kW in 30 kW

Prednosti:

- ▶ Uplinjevalni kotel na polena s sodobno tehnologijo
- ▶ Moderen zaslon na dotik (Touch) za enostavno upravljanje
Regulacija omogoča krmiljenje: enega mešalnega ogrevalnega kroga (tipalo za ogrevalni krog je v osnovni opremi), varovanje povratka, hitrega zagona, zalogovnika, boljerja, alternativnega vira
- ▶ Troje velikih posluževalnih vrat za lažje kurjenje in dolaganje
- ▶ Odpiranje vrat je možno levo ali desno
- ▶ Zgorevalna komora obložena s termobetonom, ki je odporen na visoke temperature
- ▶ Eno stranico kotla lahko postavite neposredno ob steno



Garancija 5 let velja za vodni del kotla.



Mere kotla Delta

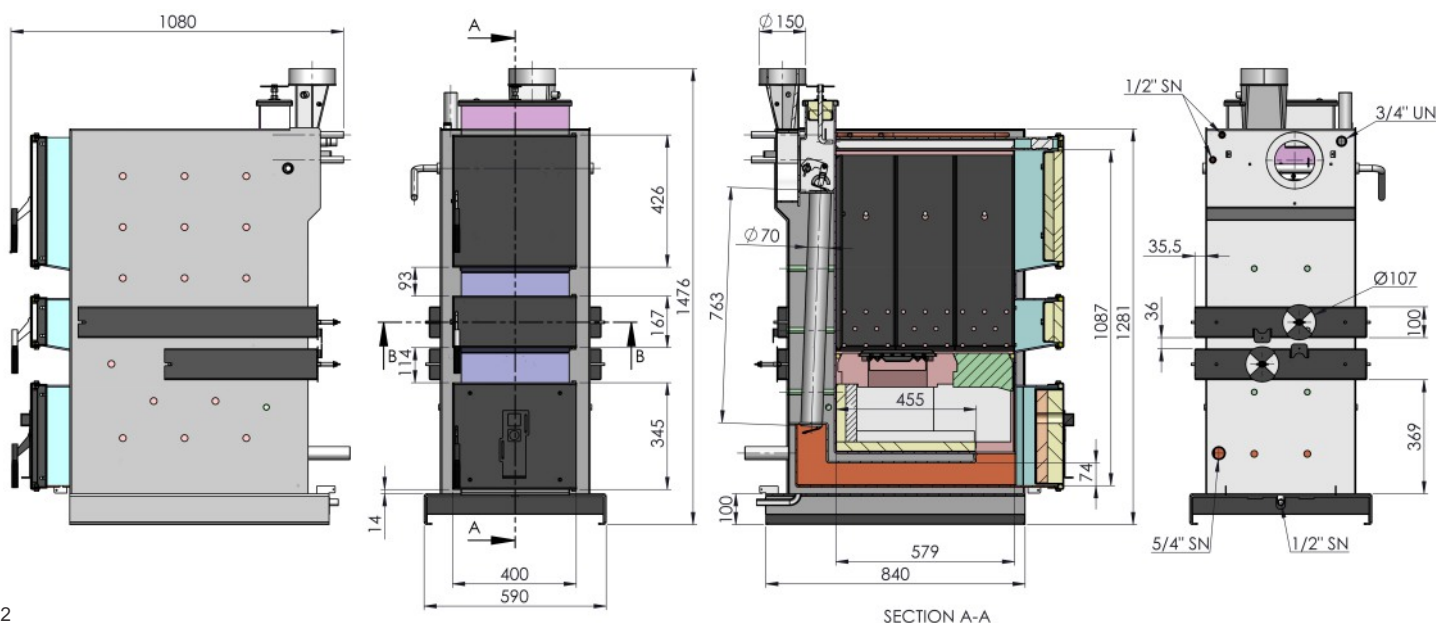

Paket - uplinjevalni kotel Delta 20 kW s hranilnikom

DELTA20_HR-2*800	DELTA20_HR-2*1000	DELTA20_HR-1000	DELTA20_HR-1500	DELTA20_HR-2000
A⁺	A⁺	A⁺	A⁺	A⁺
<ul style="list-style-type: none"> ▶ Uplinjevalni kotel na polena DELTA 20, 20 kW ▶ Hranilnik toplote 2*800L ▶ Set za višanje temperature povratka SVP ▶ Termovarovalo BVTS ▶ Stenski regulator vleka 	<ul style="list-style-type: none"> ▶ Uplinjevalni kotel na polena DELTA 20, 20 kW ▶ Hranilnik toplote 2*1000L ▶ Set za višanje temperature povratka SVP ▶ Termovarovalo BVTS ▶ Stenski regulator vleka 	<ul style="list-style-type: none"> ▶ Uplinjevalni kotel na polena DELTA 20, 20 kW ▶ Hranilnik toplote 1000L ▶ Set za višanje temperature povratka SVP ▶ Termovarovalo BVTS ▶ Stenski regulator vleka 	<ul style="list-style-type: none"> ▶ Uplinjevalni kotel na polena DELTA 20, 20 kW ▶ Hranilnik toplote 1500L ▶ Set za višanje temperature povratka SVP ▶ Termovarovalo BVTS ▶ Stenski regulator vleka 	<ul style="list-style-type: none"> ▶ Uplinjevalni kotel na polena DELTA 20, 20 kW ▶ Hranilnik toplote 2000L ▶ Set za višanje temperature povratka SVP ▶ Termovarovalo BVTS ▶ Stenski regulator vleka
Katal. št.: DELTA20_2*800	DELTA20_2*1000	DELTA20_1000	DELTA20_1500	DELTA20_2000
Cena paketa: 7.669,00 EUR	7.802,00EUR	6.840,00 EUR	7.388,00 EUR	7.976,00 EUR

Paket - uplinjevalni kotel Delta 30 kW s hranilnikom

DELTA30_HR-2*1000	DELTA30_HR-1500	DELTA30_HR-2000
A⁺	A⁺	A⁺
<ul style="list-style-type: none"> ▶ Uplinjevalni kotel na polena DELTA 30, 30 kW ▶ Hranilnik toplote 2*1000L ▶ Set za višanje temperature povratka SVP ▶ Termovarovalo BVTS ▶ Stenski regulator vleka 	<ul style="list-style-type: none"> ▶ Uplinjevalni kotel na polena DELTA 30, 30 kW ▶ Hranilnik toplote 1500L ▶ Set za višanje temperature povratka SVP ▶ Termovarovalo BVTS ▶ Stenski regulator vleka 	<ul style="list-style-type: none"> ▶ Uplinjevalni kotel na polena DELTA 30, 30 kW ▶ Hranilnik toplote 2000L ▶ Set za višanje temperature povratka SVP ▶ Termovarovalo BVTS ▶ Stenski regulator vleka
Katal. št.: DELTA30_2*1000	DELTA30_1500	DELTA30_2000
Cena paketa: 7.908,00 EUR	7.493,00EUR	8.081,00 EUR



Kotel Delta z dodatno opremo

Kat. številka	Opis	Cena:
Delta 20	Uplinjevalni kotel na polena, Delta 20 kW	5.769,00
Delta 30	Uplinjevalni kotel na polena, Delta 30 kW	5.880,00
SVP	Hitormontažni set za varovanje povratka	420,00
03501	Sobni korektor Delta, TH10	90,00
03502	Sobni korektor Delta, z zaslonom na dotik	216,00
03494	Razširitveni modul Delta s tipalom	162,00
BVTS	Termovarovalo BVTS, priključek 3/4, 95°C	101,00

Priporočene cene so brez DDV.

Shema:

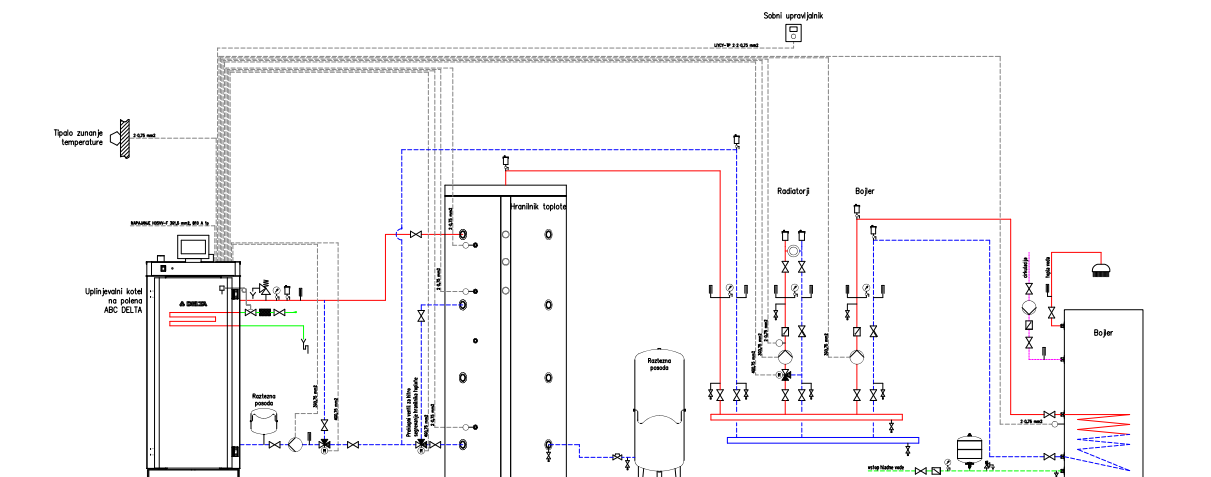

Uplinjevalni kotel na polena ETA SH 20 kW in 30 kW

Prednosti:

- ▶ Tehnološko dovršen kotel ETA SH z izredno visokim izkoristkom (do 95,4 %)
- ▶ Regulacijski sistem je premišljen do potankosti; nadzor in upravljanje preko pametnega telefona ali tabličnega računalnika, diagnostika delovanja kotla...
- ▶ Velik nalagalni prostor, za pol meterska polena
- ▶ Troje posluževalnih vrat, za lažje kurjenje in dolaganje
- ▶ Sprednja vrata skrbijo za minimalne izgube
- ▶ Odpiranje vrat je možno levo ali desno
- ▶ Odsesavanje dimnih plinov zagotavlja čist zrak v prostoru
- ▶ Eno stranico kotla lahko postavite neposredno ob steno
- ▶ Odlično zgorevanje zagotavlja minimalne količine pepela in posledično manj pogosto čiščenje



Oprema
ne vključuje
zagona!



ETA SH20_HR-2*1000	ETA SH20_HR-1500	ETA SH20_HR-2000	ETA SH30_HR-2*1000	ETA SH30_HR-2000
A⁺	A⁺	A⁺	A⁺	A⁺
<ul style="list-style-type: none"> ▶ Uplinjevalni kotel na polena ETA SH 20, 20 kW ▶ Hranilnik toplote 2×1000L ▶ Set za višanje temperature povratka SVP ▶ Termovarovalo BVTS 	<ul style="list-style-type: none"> ▶ Uplinjevalni kotel na polena ETA SH 20, 20 kW ▶ Hranilnik toplote 1500L ▶ Set za višanje temperature povratka SVP ▶ Termovarovalo BVTS 	<ul style="list-style-type: none"> ▶ Uplinjevalni kotel na polena ETA SH 20, 20 kW ▶ Hranilnik toplote 2000L ▶ Set za višanje temperature povratka SVP ▶ Termovarovalo BVTS 	<ul style="list-style-type: none"> ▶ Uplinjevalni kotel na polena ETA SH 30, 30 kW ▶ Hranilnik toplote 2×1000L ▶ Set za višanje temperature povratka SVP ▶ Termovarovalo BVTS 	<ul style="list-style-type: none"> ▶ Uplinjevalni kotel na polena ETA SH 30, 30 kW ▶ Hranilnik toplote 2000L ▶ Set za višanje temperature povratka SVP ▶ Termovarovalo BVTS
Kataloška št.: SH20_2*1000	SH20_1500	SH20_2000	SH30_2*1000	SH30_2000
Cena paketa: 11.827,00 EUR	11.452,00EUR	11.986,00 EUR	12.034,00 EUR	12.191,00 EUR

Kotel ETA SH z dodatno opremo

Kataloška številka	Opis	Cena:
10020-T-02	Uplinjevalni kotel na polena, SH 20 kW	11.420,00
10030-T-02	Uplinjevalni kotel na polena, SH 30 kW	11.670,00
19121-01	Digitalna sobna enota z osvetljenim zaslonom	165,00
19123	Sobna enota ETA z zaslonom na dotik	321,00
19026-01	Tipalo predtoka ETA	68,20

Priporočene cene so brez DDV.

Mere kotla ETA SH

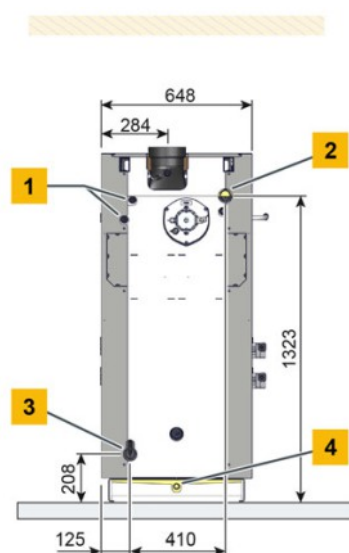
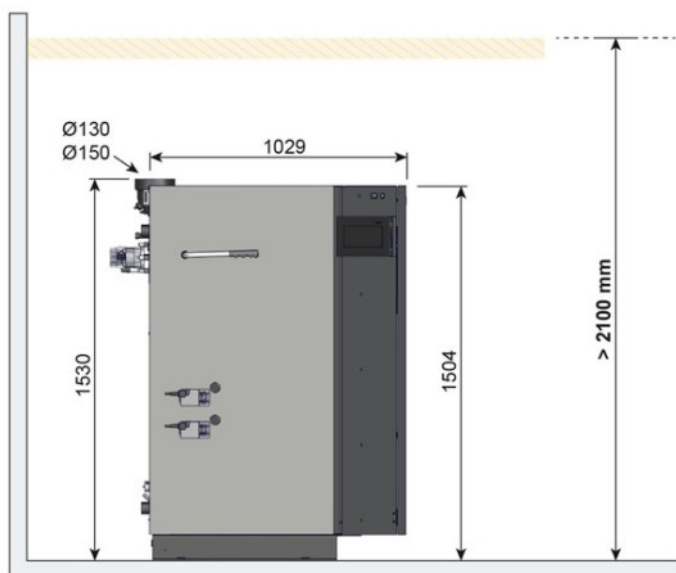

- 1) Varnostni toplotni izmenjevalnik s priključkom, z zunanjim navojem R1/2"
- 2) Predtok R5/4"
- 3) Povratek R5/4"
- 4) Priključek za praznjenje in polnjenje R1/2"

Uplinjevalni kotel na polena ETA eSH 16 kW do 40 kW

Prednosti:

- ▶ Tehnološko dovršen kotel ETA eSH z izredno visokim izkoristkom (do 94,3%)
- ▶ Do potankosti premišljen regulacijski sistem, ki vam zagotavlja enostavno spreminjanje parametrov preko velikega zaslona na dotik
- ▶ Vgrajen avtomatski vžig kotla
- ▶ Avtomatsko čiščenje toplotnega izmenjevalnika
- ▶ Vgrajeno varovanje povratka
- ▶ **Možnost vgradnje elektrostatičnega izločevalnika delcev**
- ▶ Možnost kombinacije ogrevanja s poleni in peleti (dogradi kotel ETA eTWIN)
- ▶ Eno stranico kotla lahko postavite neposredno ob steno
- ▶ Odlično zgorevanje zagotavlja minimalne količine pepela in posledično manj pogosto čiščenje



Oprema
ne vključuje
zagona!



EKO SKLAD
SLOVENSKI OKOLJSKI
JAVNI SKLAD

ETA eSH16_HR-1000	ETA eSH16_HR-1500	ETA eSH20_HR-1000	ETA eSH20_HR-1500	ETA eSH26_HR-2×1000
A⁺	A⁺	A⁺	A⁺	A⁺
▶ Uplinjevalni kotel na polena ETA eSH 16, 16 kW ▶ Hranilnik toplote 1000 L ▶ Termovarovalo BVTS	▶ Uplinjevalni kotel na polena ETA eSH 16, 16 kW ▶ Hranilnik toplote 1500 L ▶ Termovarovalo BVTS	▶ Uplinjevalni kotel na polena ETA eSH 20, 20 kW ▶ Hranilnik toplote 1000 L ▶ Termovarovalo BVTS	▶ Uplinjevalni kotel na polena ETA eSH 20, 20 kW ▶ Hranilnik toplote 1500 L ▶ Termovarovalo BVTS	▶ Uplinjevalni kotel na polena ETA eSH 26, 26 kW ▶ Hranilnik toplote 2×1000 L ▶ Termovarovalo BVTS
Kataloška št.: eSH16_1000	eSH16_1500	eSH20_2000	eSH20_1500	eSH26_2×1000
Cena paketa: 11.300,00 EUR	11.750,00EUR	11.500,00 EUR	11.950,00 EUR	13.650,00 EUR

ETA eSH26_HR-2000	ETA eSH32_HR-2×1000	ETA eSH32_HR-2000	ETA eSH40_HR-2×1000	ETA eSH40_HR-2000
A⁺	A⁺	A⁺	A⁺	A⁺
▶ Uplinjevalni kotel na polena ETA eSH 26, 26 kW ▶ Hranilnik toplote 2000 L ▶ Termovarovalo BVTS	▶ Uplinjevalni kotel na polena ETA eSH 32, 32 kW ▶ Hranilnik toplote 2×1000 L ▶ Termovarovalo BVTS	▶ Uplinjevalni kotel na polena ETA eSH 32, 32 kW ▶ Hranilnik toplote 2000 L ▶ Termovarovalo BVTS	▶ Uplinjevalni kotel na polena ETA eSH 40, 40 kW ▶ Hranilnik toplote 2×1000 L ▶ Termovarovalo BVTS	▶ Uplinjevalni kotel na polena ETA eSH 40, 40 kW ▶ Hranilnik toplote 2000 L ▶ Termovarovalo BVTS
Kataloška št.: eSH26_2000	eSH32_2×1000	eSH32_2000	eSH40_2×1000	eSH40_2000
Cena paketa: 13.700,00 EUR	13.850,00EUR	13.900,00 EUR	14.200,00 EUR	14.300,00 EUR

Kotel ETA eSH z dodatno opremo

Kataloška številka	Opis	Cena:
10002-16-1	Uplinjevalni kotel na polena, eSH 16 kW	11.370,00
10002-20-1	Uplinjevalni kotel na polena, eSH 20 kW	11.590,00
10002-26-1	Uplinjevalni kotel na polena, eSH 26 kW	12.980,00
10002-32-1	Uplinjevalni kotel na polena, eSH 32 kW	13.300,00
10002-40-1	Uplinjevalni kotel na polena, eSH 40 kW	13.610,00
19121-01	Digitalna sobna enota z osvetljenim zaslonom	165,00
19123	Sobna enota ETA z zaslonom na dotik	321,00
19026-01	Tipalo predtoka ETA	68,20

Priporočene cene so brez DDV.

Mere kotla ETA eSH 16 - 20 kW

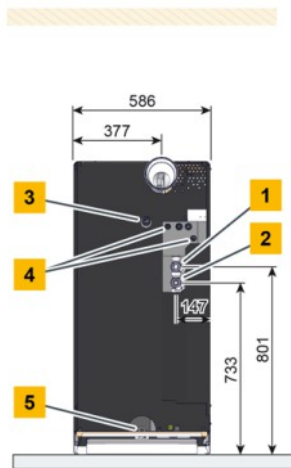
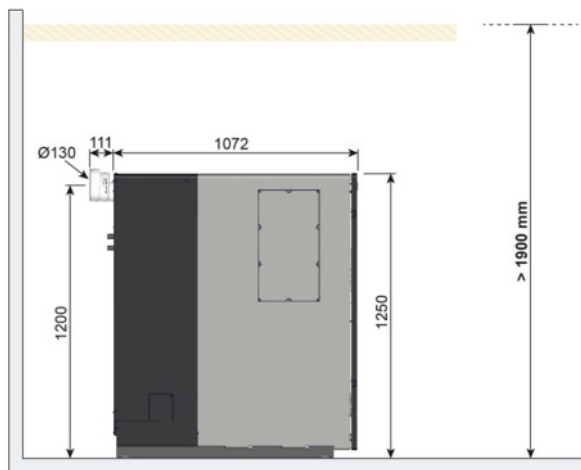

- 1) Predtok, krogelni ventil R1"
- 2) Povratek, krogelni ventil R1"
- 3) Prikluček za varnostni ventil, manometer in odzračevanje, notranji navoj R3/4"
- 4) Varnostni toplotni izmenjavalnik s priključkom, zunanjim navojem R1/2"
- 5) Prikluček za praznjenje in polnjenje R1/2"

Mere kotla ETA eSH 26 - 40 kW

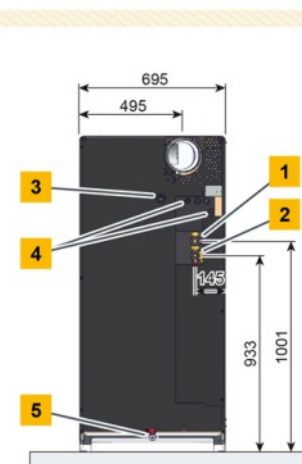
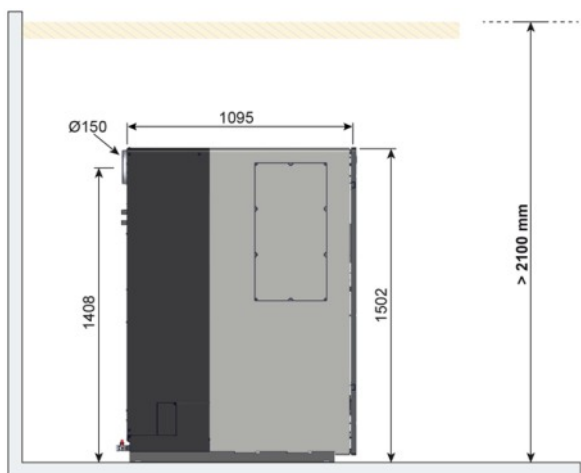

- 1) Predtok, krogelni ventil R1"
- 2) Povratek, krogelni ventil R1"
- 3) Prikluček za varnostni ventil, manometer in odzračevanje, notranji navoj R3/4"
- 4) Varnostni toplotni izmenjavalnik s priključkom, zunanjim navojem R1/2"
- 5) Prikluček za praznjenje in polnjenje R1/2"

Kotel na sekance ETA eHack



- ▶ Kotli na sekance ETA eHack **od 20 kW do 240 kW**
- ▶ Izjemna varnost s patentiranim enoprekatnim celičnim kolesom
- ▶ Večji kotli (od 60 kW naprej) imajo vgrajeno recirkulacijo dimnih plinov in varovanje povratka
- ▶ Elektrostatični izločevalnik trdi delcev - možnost dodatne vgradnje, brez večjih posegov, oziramo že vgrajen pri naročilu
- ▶ Vrtljiva rešetka za 360° preprečuje zastoj tujkov, kot so žebli, kamenje...
- ▶ Enostavno upravljanje preko velikega zaslona na dotik, kadarkoli in kjerkoli

Kotel na pelete ETA PC



- ▶ Kotli na pelete ETA PC **od 20 kW do 105 kW**
- ▶ Protipožarna zaščita pred povratnim ognjem (kanal celičnega kolesa)
- ▶ Vrtljiva rešetka s čistilnimi grabljicami zagotavlja redno in samodejno odstranjevanje pepela
- ▶ Obloge in pepel se iz zgozvalne komore, toplotne izmenjavalnika čistijo popolnoma avtomatsko, zato v kotel praktično nimate posegov
- ▶ Patentirana sesalna turbina za sesanje pelet iz zunanjega zalogovnika
- ▶ Enostavno upravljanje preko velikega zaslona na dotik, kadarkoli in kjerkoli



Topla voda vedno, ko jo potrebujete

Toplotna črpalka za sanitarno vodo

Toplotna črpalka za sanitarno vodo KT, z enim in dvema izmenjevalnikoma toplote

Prednosti:

- ▶ Toplotna črpalka zagotavlja temperaturo sanitarne vode **do 62 C°**
- ▶ Varčno in zanesljivo delovanje z vgrajenim izredno učinkovitim kompresorjem (SECOP SG 15 GHH in SG 18 GH)
- ▶ Zajem in odvod zraka je mogoč iz ali izven prostora, ker je črpalka montirana
- ▶ Energijski razredi: KT 300-1MK; A+, KT 300-2MK; A, KT 400-1; A
- ▶ Izredno široko območje delovanja **od - 10 C° do + 35 C°**
- ▶ Serijsko vgrajen **2 kW** elektro grelec
- ▶ Enostavna za montažo in vzdrževanje
- ▶ Možna priključitev drugega vira ogrevanja

Modeli:

- ▶ KT300-1MK: toplotna črpalka za pripravo tople sanitarne vode, 270 L, z enim toplotnim in izmenjevalnikom
- ▶ KT300-2MK: toplotna črpalka za pripravo tople sanitarne vode, 270 L, z dvema toplotnima izmenjevalnikoma
- ▶ KT400-1: toplotna črpalka za pripravo tople sanitarne vode, 400 L, z enim toplotnim izmenjevalnikom



Garancija 5 let velja na kompresor in bojler.



Dimenzije	KT 300-1MK	KT 300-2MK	KT 400-1
Višina	1768 mm	1768 mm	1916 mm
Premer	707 mm	707 mm	707 mm

KT300-1MK	KT300-2MK	KT400-1
A+ → A ⁺ →F	A → A ⁺ →F	A → A ⁺ →F
▶ Sanitarna toplotna črpalka z enim izmenjevalnikom toplote 270 L ▶ Grelna moč: 2.150 W	▶ Sanitarna toplotna črpalka z dvema izmenjevalnikoma toplote 270 L ▶ Grelna moč: 2.150 W	▶ Sanitarna toplotna črpalka z enim izmenjevalnikom toplote 400 L ▶ Grelna moč: 2.506 W
Kataloška številka: KT300-1MK	KT300-2MK	KT400-1
Cena: 2.131,00 EUR	2.315,00 EUR	3.365,00 EUR

Priporočene cene so brez DDV.

Čista energija
za trajnostni
dom

Toplotne črpalke
Sigmail, R290

SIGMAIR



Toplotna črpalka zrak/voda Sigmail 8, 14, 22 in 50 kW

Prednosti:

- ▶ Monoblok izvedba toplotne črpalke za ogrevanje in pripravo tople sanitarne vode
- ▶ Visoko učinkovito delovanje toplotne črpalke zagotavlja zanesljiva inverterska tehnologija
- ▶ **Upravljanje na daljavo** z integrirano mobilno dostopno točko
- ▶ Okolju prijazno **hladilo R290**
- ▶ Energijski razred A+++ (uporaba pri nizkih temperaturah)
- ▶ Možnost subvencioniranja s strani Eko Sklada RS (preverite aktualne razpise)
- ▶ Možnost kaskadnega delovanja, do 16 enot

Oprema
ne vključuje
zagona!



SIGMAIR_8	SIGMAIR_14	SIGMAIR_22	SIGMAIR_50
A+++→G	A+++→G	A+++→G	A+++→G
<ul style="list-style-type: none"> ▶ Toplotna črpalka zrak/voda moči 8 kW, enofazna ▶ Vgrajena vremensko vodena regulacija 	<ul style="list-style-type: none"> ▶ Toplotna črpalka zrak/voda moči 14 kW, trofazna ▶ Vgrajena vremensko vodena regulacija 	<ul style="list-style-type: none"> ▶ Toplotna črpalka zrak/voda moči 22 kW, trofazna ▶ Vgrajena vremensko vodena regulacija 	<ul style="list-style-type: none"> ▶ Toplotna črpalka zrak/voda moči 50 kW, trofazna ▶ Vgrajena vremensko vodena regulacija
Kataloška številka: 210263	210264	210265	213080
Cena: 3.960,00 EUR	Cena: 4.866,00 EUR	Cena: 6.776,00 EUR	Cena: 14.960,00 EUR

Notranja enota - Sigmail Compact

- ▶ Notranja enota Sigmail Compact za toplotno črpalko Sigmail
- ▶ Vgrajen barvni zaslon na dotik s prikazom temperatur
- ▶ Montaža na steno

Kataloška številka: EHB090S-C

Cena:
1.315,00 EUR

Prednosti:

- ▶ Notranja enota toplotne črpalke Sigmail Compact
- ▶ Sestava; raztezna posoda 10 L, barvni zaslon na dotik, električni grelec 9 kW, tripotni preklopni ventil
- ▶ Obtočna črpalka (dodatna oprema)
- ▶ Enostavna namestitve, neposredno na steno
- ▶ Izredno tiho delovanje
- ▶ Kompaktna zasnova z lepim dizajnom, ki se enostavno prilagodi v vsak objekt



Priporočene cene so brez DDV.

Paket: Sigmair s hranilnikom in bojlerjem za sanitarno vodo



SIGMAIR_8_KT_HP300_AT200

SYSTEM A+++

A+++→G

- ▶ Toplotna črpalka zrak/voda Sigmair, moči 8 kW, enofazna
- ▶ Bojler za sanitarno vodo KT HP 300 UNO, 300 L
- ▶ Hranilnik KT AT 200, 200 L
- ▶ Preklopni ventil DN 28
- ▶ Sobno tipalo
- ▶ 2 × tipalo BU, 6 mm
- ▶ Pretočni elektro grelec TK eLG, IP20
- ▶ Magnetni izločevalnik nesnage
- ▶ Pretočna raztezna posoda za sanitarno vodo, 25 L
- ▶ Raztezna posoda, 25 L

Kataloška številka: 2771

Cena:

6.100,00 EUR



SIGMAIR_14_KT_HP300_AT200

SYSTEM A+++

A+++→G

- ▶ Toplotna črpalka zrak/voda Sigmair, moči 14 kW, trofazna
- ▶ Bojler za sanitarno vodo KT HP 300 UNO, 300 L
- ▶ Hranilnik KT AT 200, 200 L
- ▶ Preklopni ventil DN 28
- ▶ Sobno tipalo
- ▶ 2 × tipalo BU, 6 mm
- ▶ Pretočni elektro grelec TK eLG, IP20
- ▶ Magnetni izločevalnik nesnage
- ▶ Pretočna raztezna posoda za sanitarno vodo, 25 L
- ▶ Raztezna posoda, 35 L

Kataloška številka: 2772

Cena:

6.900,00 EUR



SIGMAIR_22_KT_HP300_AT300

SYSTEM A+++

A+++→G

- ▶ Toplotna črpalka zrak/voda Sigmair, moči 22 kW, trofazna
- ▶ Bojler za sanitarno vodo KT HP 300 UNO, 300 L
- ▶ Hranilnik KT AT 300, 300 L
- ▶ Preklopni ventil DN 28
- ▶ Sobno tipalo
- ▶ 2 × tipalo BU, 6 mm
- ▶ Pretočni elektro grelec TK eLG, IP20
- ▶ Magnetni izločevalnik nesnage
- ▶ Pretočna raztezna posoda za sanitarno vodo, 25 L
- ▶ Raztezna posoda, 50 L

Kataloška številka: 2773

Cena:

8.700,00 EUR

Priporočene cene so brez DDV.

Paket: Sigmaid s hranilnikom in sanitarno toplotno črpalko

SIGMAIR_8_KT300_AT200

SYSTEM  A+++

A+++→G

- ▶ Toplotna črpalka zrak/voda Sigmaid, moči 8 kW, enofazna
- ▶ Sanitarna toplotna črpalka KT 300-1MK, 270 L
- ▶ Hranilnik KT AT 200, 200 L
- ▶ Sobno tipalo
- ▶ 2 × tipalo BU, 6 mm
- ▶ Elektro grelec 3 kW, za zalogovnik
- ▶ Magnetni izločevalnik nesnage
- ▶ Pretočna raztezna posoda za sanitarno vodo, 25 L
- ▶ Raztezna posoda, 25 L

Kataloška številka: 2774

Cena:

7.100,00 EUR



SIGMAIR_14_KT300_AT200

SYSTEM  A+++

A+++→G

- ▶ Toplotna črpalka zrak/voda Sigmaid, moči 14 kW, trofazna
- ▶ Sanitarna toplotna črpalka KT 300-1MK, 270 L
- ▶ Hranilnik KT AT 200, 200 L
- ▶ Sobno tipalo
- ▶ 2 × tipalo BU, 6 mm
- ▶ Elektro grelec 3 kW, za zalogovnik
- ▶ Magnetni izločevalnik nesnage
- ▶ Pretočna raztezna posoda za sanitarno vodo, 25 L
- ▶ Raztezna posoda, 35 L

Kataloška številka: 2775

Cena:

7.800,00 EUR



SIGMAIR_22_KT300_AT300

SYSTEM  A+++

A+++→G

- ▶ Toplotna črpalka zrak/voda Sigmaid, moči 22 kW, trofazna
- ▶ Sanitarna toplotna črpalka KT 300-1MK, 270 L
- ▶ Hranilnik KT AT 300, 300 L
- ▶ Sobno tipalo
- ▶ 2 × tipalo BU, 6 mm
- ▶ Elektro grelec 3 kW, za zalogovnik
- ▶ Magnetni izločevalnik nesnage
- ▶ Pretočna raztezna posoda za sanitarno vodo, 25 L
- ▶ Raztezna posoda, 50 L

Kataloška številka: 2776

Cena:

9.400,00 EUR



Priporočene cene so brez DDV.

Dodatna oprema za Sigmair

Kataloška številka	Opis	Cena:
210186	Pretočni elektro grelec TK eLG, Ip20	360,00
301456	Električni set (3 kW grelec s prirobnico), za zalogovnike in bojlerje	128,00
300910	Električni grelec 3 kW, za zalogovnike in bojlerje	97,00
7738330168	Magnetni izločevalnik nesnage	191,00
8738201411	Preklopni ventil DN 28	163,00
210861	Sobno tipalo QAA2030	32,90
3200001	Tipalo BU, 6 mm	26,00

Bojlerji in hranilniki

Prednosti:

- ▶ Bojlerji za sanitarno vodo in hranilniki za ogrevanje, različnih velikosti
- ▶ Bojlerji z enim ali dvema toplotnima izmenjevalnikoma, magnezijevo anodo in kakovostnim emajliranim premazom
- ▶ Hranilniki so brez vgrajenega toplotnega izmenjevalnika
- ▶ Visoko učinkovita izolacija, debeline 50 mm
- ▶ Dobavljivi v beli barvi



Kat. številka	Model	Opis	Cena:
306758	KT HP 200 UNO	Bojler sanitarne vode za toplotne črpalke, 200 L	946,00
306759	KT HP 300 UNO	Bojler sanitarne vode za toplotne črpalke, 300 L	1.155,00
306760	KT HP 500 UNO	Bojler sanitarne vode za toplotne črpalke, 500 L	1.577,00
306761	KT HP 300 DUO	Bojler sanitarne vode za toplotne črpalke z dvema toplotnima izmenjevalcema, 300 L	1.210,00
306762	KT HP 500 DUO	Bojler sanitarne vode za toplotne črpalke z dvema toplotnima izmenjevalcema, 500 L	1.584,00

Kat. številka	Model	Opis	Cena:
306164	KT AT 50	Hranilnik ogrevalne vode, brez toplotnega izmenjevalnika, 50 L (stenska montaža)	276,00
306148	KT AT 100	Hranilnik ogrevalne vode, brez toplotnega izmenjevalnika, 100 L (stenska montaža)	351,00
306763	KT AT 200	Hranilnik ogrevalne vode, brez toplotnega izmenjevalnika, 200 L	514,00
306764	KT AT 300	Hranilnik ogrevalne vode, brez toplotnega izmenjevalnika, 300 L	594,00
306765	KT AT 500	Hranilnik ogrevalne vode, brez toplotnega izmenjevalnika, 500 L	792,00

Priporočene cene so brez DDV.

Zagon opreme

Priprava sistema pred zagonom kotla na biomaso:

- ✓ Narejena hidravlična povezava
- ✓ Sistem mora biti odzračen
- ✓ Pravilen priklop na dimnik
- ✓ Vgrajen regulator vleka (velja za kotel Delta)
- ✓ Ožičene in priključene električne komponente
- ✓ Označene kableske povezave v kotlu







Priprava sistema pred zagonom toplotne črpalke:





- ✓ Upoštevati minimalne odmike zunanje enote
- ✓ Narejena hidravlična povezava
- ✓ Na zunanji enoti vgrajen odzračevalni lonček in varnostni ventil
- ✓ Vgrajen magnetni izločevalnik
- ✓ Sistem mora biti odzračen
- ✓ Ustrezen dovod napajanja, varovan preko ustrezne varovalke
- ✓ Ožičene in priključene električne komponente
- ✓ Označene kableske povezave v toplotni črpalci
- ✓ Kontrola delovanja
- ✓ Uvajanje uporabnika

Opis	Cena:
ETA SH, eSH (velja za kotel, hranilnik, bojler, 1 ogrevalni krog)	200,00
Dodatni ogrevalni krog Eta	30,00
DELTA (velja za kotel, hranilnik, bojler, 1 ogrevalni krog)	180,00
Dodatni ogrevalni krog Delta	30,00
SIGMAIR (velja za toplotno, hranilnik, bojler, 1 ogrevalni krog)	180,00
Dodatni ogrevalni krog Sigmair	30,00

Priporočene cene so brez DDV.

Priprava sanitarne vode, brez kemikalij in priprava ogrevalne vode

PT-P25-2.1 Permasolvent primus PT-P25-2.1  Naprava za zaščito pred vodnim kamnom za sanitarno vodo, za maks. pretok 1,5 m ³ /h Brez uporabe kemičnih dodatkov	PT-PV25-2.1 Primus vital PT-PV25-2.1  Naprava za zaščito pred vodnim kamnom za sanitarno vodo, z zaščito proti koroziji , za maks. pretok 1,5 m ³ /h Brez uporabe kemičnih dodatkov	PT-V25 PT-V25  Naprava za zaščito pred korozijo	PT-HWS25 Permater Black PT-HWS25  Čistilni filter z regulatorjem tlaka, zmanjšuje vhodni tlak in uravnava nihanje tlaka v dovodnem omrežju
Katal. št.: PT-P25-2.1	PT-PV25-2.1	PT-V25	PT-HWS25
Cena: 1.584,00 EUR	1.782,00 EUR	270,00 EUR	495,00 EUR

PT-HWS32 Permater Black PT-HWS32  Čistilni filter z regulatorjem tlaka, zmanjšuje vhodni tlak in uravnava nihanje tlaka v dovodnem omrežju	PT-QW-2.1 PT-QW-2.1  Kartuša za napravo primus vital 2.1	PT-FW25-100 PT-FW25-100  Filter minimaster (zamenljiv) iz visoko kakovostnega materiala, 100 µm	PT-FW25-200 PT-FW25-200  Filter minimaster (zamenljiv) iz visoko kakovostnega materiala, 200 µm
Katal. št.: PT-HWS32	PT-QW-2.1	PT-FW25-100	PT-FW25-200
Cena: 576,00 EUR	178,00 EUR	178,00 EUR	184,00 EUR

FW-K100 FW-K100  Vložek za filter minimaster, 100 µm	FW-K200 FW-K200  Vložek za filter minimaster, 200 µm	P-MO P-MO  Univerzalni montažni ključ za permasolvent primus
Katal. št.: FW-K100	FW-K200	P-MO
Cena: 9,00 EUR	15,00 EUR	15,00 EUR

PS-SK Kovček za analizo vode PS-SK  Kovček za analizo vode; merilnik prevodnosti, komplet za določanje skupne trdote	PT-PS5000 PT-PS5000  Kartuša za razsoljevanje (za enkratno uporabo)	PT-LFS PT-LFS  Indikator prevodnosti (barvni)
Katal. št.: PS-SK	PT-PS5000	PT-LFS
Cena: 370,00 EUR	125,00 EUR	104,00 EUR

Priporočena cena je brez DDV.



Kovintrade d.d. Celje
PE TRNOVLJE
Trnoveljska cesta 2e, 3000 Celje
Tel. 03 / 42 78 132
e-mail: buderus-bosch@kovintrade.si
www.kovintrade-ogrevanje.si

Partner znanja in zaupanja!

Cene se razumejo kot neobvezujoče cenovno priporočilo brez zakonsko določenega davka na dodano vrednost (brez DDV). Cenik je za končne kupce le informativne narave.

Podatki se lahko zaradi stalnega razvoja in tehničnih sprememb do nakupa opreme že spremenijo.

Na nekaterih slikah je prikazana dodatna oprema, ki ne sodi v serijski obseg opreme. Slike so simbolične. Tiskarske napake in spremembe, do katerih je prišlo med pripravo, ne dajejo nobene pravice za kakršne koli zahtevke. Pridržujemo si pravico do sprememb in napak brez predhodne najave. Ceniki prične veljati s 01.04.2026 in velja do preklica. Marec 2026